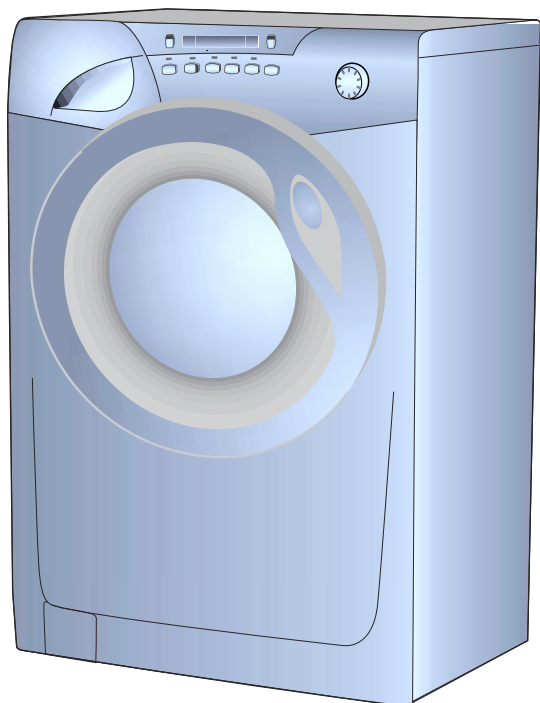

CANDY

RU Стиральная машина
CZ Automatická pračka
SK Automatická pračka

Инструкция по эксплуатации
Návod k použití
Návod na použitie

Grand  **InfoText**

GO4 106 TXT
GO4 126 TXT



Содержание

Страница

Введение	4
Общие сведения	5
Меры безопасности	5
Быстрый старт	6
Полезные советы	7
Установка	8
Первое включение	13
Описание панели управления	16
Контейнер для моющих средств	24
Выбор программ	27
Стирка	29
Таблица программ	32
Чистка и периодическое обслуживание	34
Самостоятельное устранение неполадок	36
Сервис	38
Технические характеристики	39

Перед включением машины убедитесь, что она правильно установлена и с нее снят весь транспортный крепеж, как показано на странице 9.

Введение

Внимательно изучите данную инструкцию по эксплуатации и другую информацию, относящуюся к стиральной машине и ее работе.

Сохраните всю документацию для последующих консультаций или передачи другим пользователям.

Внимание: данная машина предназначена исключительно для бытового применения.

Рекомендации по утилизации.

Все упаковочные материалы экологически чистые и подлежат переработке. Пожалуйста, помогите утилизировать их в целях сохранения окружающей среды.

Продавец стиральной машины может подсказать Вам, как это сделать.

Если Вы прекратили пользоваться машиной, помните, что она – не бесполезный мусор. Ценные материалы могут быть переработаны.

Примечание: отсоедините от сети питания машину, которой Вы прекратили пользоваться. Отрежьте питающий кабель вместе с вилкой. Утилизируйте их.

При утилизации старой стиральной машины убедитесь, что защелка люка не работает, чтобы дети не могли запереть себя в машине.

Общие сведения

При покупке убедитесь, чтобы в комплекте с машиной были:

- Инструкция по эксплуатации
- Гарантийный сертификат
- Заглушки
- Заливной шланг

Проверьте отсутствие повреждений машины при транспортировке. При их обнаружении звоните в ближайший Уполномоченный Сервисный Центр.

Меры безопасности

Примечание: при всех операциях по чистке и обслуживанию стиральной машины:

- Выньте вилку из розетки
- Перекройте кран подачи воды
- Все стиральные машины Candy должны быть заземлены. Убедитесь в том, что сеть электропитания имеет заземляющий провод, в противном случае обращайтесь к квалифицированным специалистам.
- Не прикасайтесь к машине влажными руками или ногами. Не пользуйтесь машиной, если Вы разуты.
- Не рекомендуется пользоваться адаптерами, тройниками и/или удлинителями.

Внимание: во время стирки вода может нагреваться до 90°C.

- Перед тем, как открыть дверцу, убедитесь в отсутствии воды в барабане.
- Не позволяйте детям или некомпетентным лицам пользоваться машиной без Вашего присмотра.
- Не тяните за питающий кабель или за саму машину, чтобы вынуть вилку из розетки.
- Не оставляйте машину под воздействием атмосферных явлений (дождь, прямые солнечные лучи и т.д.)
- При перемещении машины не поднимайте ее за ручки управления или за контейнер для моющих средств. При перевозке люк не должен опираться на тележку.

- м) **Внимание!** При установке машины на ковровых покрытиях убедитесь, что вентиляционные отверстия в основании машины не закрыты ворсом.
- н) Поднимайте машину вдвоем.
- о) Если машина работает неправильно или вышла из строя, выключите машину, перекройте подачу воды и не пользуйтесь ею. Для возможного ремонта обращайтесь только в Уполномоченный Сервисный Центр и требуйте использования оригинальных запчастей. Нарушение вышеуказанных требований подвергает риску безопасность машины.
- р) При необходимости замены питающего кабеля обращайтесь в Уполномоченный Сервисный Центр.

Быстрый старт

Стирка.

- Чтобы открыть люк, нажмите на клавишу в рукоятке.
- Отсортируйте белье и загрузите его в машину.
- Закройте люк.
- Поместите моющие средства в соответствующие отделения контейнера для моющих средств: отделение **1** - для предварительной стирки, а отделение **2** – для всех остальных программ.
- Выберите программу с помощью ручки выбора программ (заданная программа отобразится на дисплее).
- При желании измените температуру воды.
- Нажмите, если необходимо, дополнительные функциональные клавиши, а затем - клавишу "старт/пауза".
- Может возникнуть непродолжительная пауза между нажатием клавиши "старт/пауза" и выполнением программы на время, пока машина определит необходимое количество воды и установит параметры программы.

Когда стирка окончена

На дисплее появится надпись "Люк закрыт. Пожалуйста, ждите" (ЛЮК БЛОКИРОВАН ЖДИТЕ...).

Через 2 минуты на дисплее появится надпись "Программа окончена. Люк открыт" (ПРОГ. ОКОНЧЕНА ЛЮК ОТКРЫТ).

Выключите машину, для чего верните рукоятку выбора программ в положение Выкл. (OFF).

Откройте люк и выгрузите белье.

После каждой стирки выньте вилку из розетки и перекройте подводку воды на стиральную машину.

Полезные советы

Для экономной эксплуатации Вашей стиральной машины и в целях сохранения окружающей среды

Старайтесь загружать машину полностью.

В целях экономного использования электроэнергии, воды, моющих средств рекомендуется производить полную загрузку белья в машину.

Вы сэкономите до 50% электроэнергии, стирая один раз при полной загрузке по сравнению с двумя стирками при половинной загрузке.

Есть ли необходимость в предварительной стирке?

Только для сильно загрязненного белья!

Вы сэкономите мощнее средство, время, воду и от 5 до 15% электроэнергии, не применяя предварительной стирки для слабо и нормально загрязненного белья.

Как выбрать температуру стирки?

Удалите пятна специальными средствами, что позволит избежать необходимости стирки при температуре выше 60°C.

Стирка при температуре 60°C позволит сэкономить до 50% электроэнергии.

Установка

Поместите машину вблизи места ее использования без подставки и упаковки.

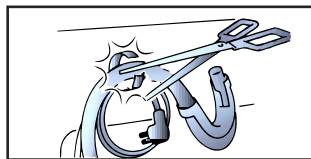

Отрежьте ленты, крепящие шланг.

Перережьте пластмассовый хомут. Действуйте осторожно, чтобы не повредить шланг и электрический провод.

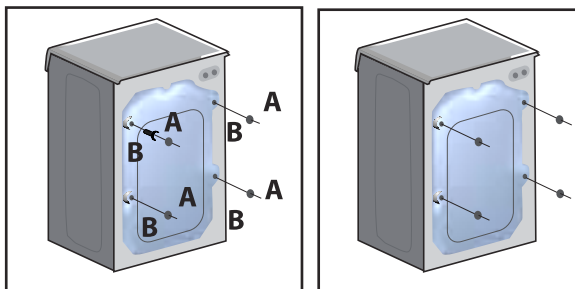

Открутите 4 винта (A) на задней стенке и извлеките 4 распорных втулки (B).

Закройте 4 отверстия специальными заглушками. Вы найдете их в полиэтиленовом пакете с инструкцией.

Закрепите лист гофрированного материала на дне, как показано на рисунке.

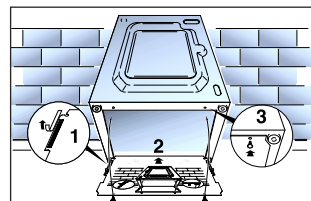

Установите машину по уровню с помощью 4 ножек.

а) поверните по часовой стрелке гайку, чтобы разблокировать винт ножки.

б) вращая ножку, поднимите или опустите машину до хорошей ее опоры на пол.

с) заблокируйте винт ножки, затянув гайку против часовой стрелки до упора.

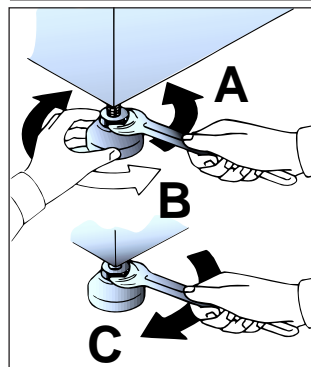

Примечание: рекомендуем сохранить поперечную скобу и винты, чтобы заблокировать машину в случае возможной будущей транспортировки. Производитель не несет ответственности за любые возможные повреждения машины по причине невыполнения правил касающихся транспортного крепежа. Установка изделия производится за счет владельца машины.

Подключение к сети водоснабжения

Машина укомплектована заливным шлангом с наконечниками с резьбой 3/4" для подсоединения машины к крану холодной воды. Машина должна быть подключена к источнику водоснабжения с помощью комплекта новых шлангов, старые использовать нельзя.

Машина должна подключаться только к крану холодной воды. Подключение к крану горячей воды с температурой выше 40°C может повредить некоторые типы деликатных тканей.

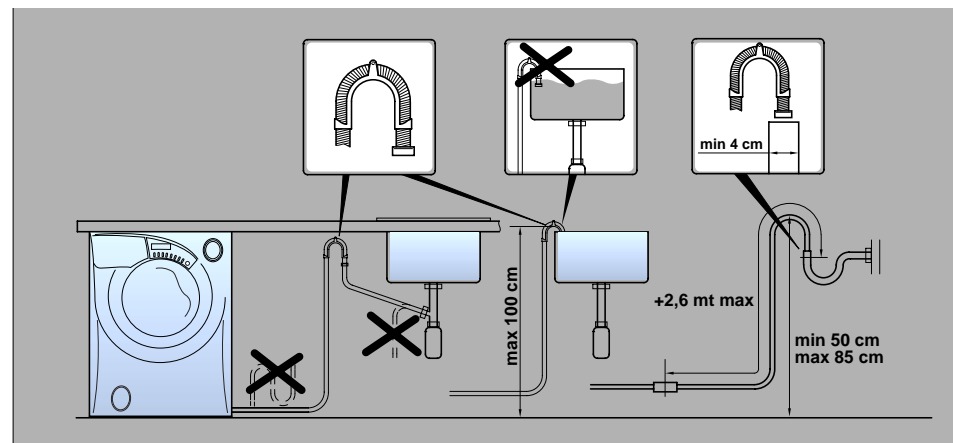
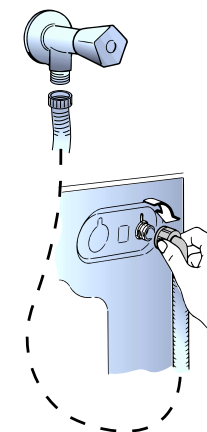

Внимание! После стирки всегда необходимо перекрывать кран для отключения машины от подачи воды.

Для нормальной работы стиральной машины необходимо, чтобы конец сливного шланга находился на высоте от 50 до 85 см над уровнем пола.

Электрическое подключение и меры безопасности

Стиральная машина работает от сети однофазного переменного тока 230 В и 50 Гц. Убедитесь, что электропроводка рассчитана, по меньшей мере, на 3 кВт. Затем вставьте вилку в розетку с заземлением и допустимым током 10 А. Убедитесь в наличии заземления в электропроводке Вашего дома. Вилка стиральной машины и розетка в Вашем доме должны быть одного типа. Не рекомендуется использовать тройники, адаптеры и удлинители. Все стиральные машины CANDY соответствуют нормам безопасности, предписываемыми Институтом Марки Качества.

Краткий путеводитель по Candy Infotext

Подключите машину к сетям электропитания, подачи и слива воды (см. стр. 9). Выберите любую программу стирки, после короткого промежутка времени на дисплее появится сообщение:

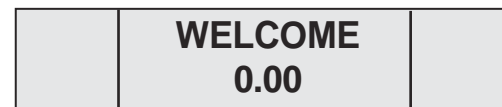

Правильное время установить можно потом



Это сообщение на дисплее, если выбрана программа No 1

Перед тем как ввести предварительные установки, запомните, что отпущенное время на принятие Вами решения о выборе какой-либо опции ограничено 30 секундами на 1 пункт, и если Вы не уложитесь в это время, нужно будет начинать пункт сначала.

Нажмите одновременно клавиши (°C_{Temp.}) и (⊙_{x100}) на 5 секунд пока не появится сообщение:



Для регулировки яркости дисплея нажимайте клавишу "СКОРОСТЬ ОТЖИМА" (⊙_{x100}).

Нажмите клавишу (°C_{Temp.})



По умолчанию установлен французский язык сообщений. Клавишей (⊙_{x100}) Вы можете пролистать список доступных языков.



Далее в инструкции все примеры сообщений приводятся на английском языке.

Нажмите клавишу (°C_{Temp.})

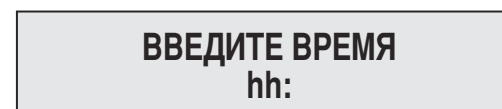

Чтобы изменить значение часов, нажимайте до получения нужного значения клавишу (⊙_{x100})

Нажмите клавишу (°C_{Temp.})



Чтобы изменить значение минут, нажимайте до получения нужного значения клавишу (⊙_{x100})

Нажмите клавишу (°C_{Temp.})

РЕЖИМ ВРЕМЕНИ АБСОЛЮТНЫЙ

Если на дисплее ОТНОСИТЕЛЬНЫЙ,
нажмите клавишу ()
x100

Нажмите клавишу ()
Temp.

СИГН. ОКОНЧ-Я? ДА

Если на дисплее NO,
нажмите клавишу ()
x100

Нажмите клавишу ()
Temp.

ЗАПОМНИТЬ? ДА

Если на дисплее NO,
нажмите клавишу ()
x100

Нажмите клавишу ()
Temp.

ВКЛ.РЕЖ.ДЕМО? НЕТ

Всегда выбирайте NO, если же надо YES,
нажмите клавишу ()
x100

Нажмите клавишу ()
Temp.

ВЫЙТИ ИЗ МЕНЮ? ДА

Если на дисплее NO,
нажмите клавишу ()
x100

Нажмите клавишу ()
Temp.

10	ХЛОПОК <<1:50>>	90
----	---------------------------	----

Возврат назад к выбранной программе

Теперь Вы готовы выбрать любую программу, а также, если Вы желаете, Вы можете установить отложенный запуск.

Первое включение

Данная машина готова к работе и без предварительных начальных установок. Однако данная машина имеет функции отложенного запуска и программируемого времени окончания программы, а для правильного выполнения этих функций необходимо запрограммировать начальные установки. Это простая операция и при создании этой машины было уделено особое внимание, чтобы пользователь машины мог управлять ею просто и эффективно.

Программирование машины

Стиральную машину Infotext необходимо запрограммировать так, чтобы были правильно установлены время, язык и Ваши персональные требования. Когда машина включена, и ручка выбора программ находится в любом положении, отличном от Stop, на дисплее появится приветственное сообщение.



ПРИВЕТСТВУЮ! 00.00



Это сообщение показывается в течение короткого времени, пока машина определяет, какая выбрана программа. Когда машина готова, появится детальная информация о выбранной программе, с этого момента Вы можете начать программирование машины.

Например

10	ХЛОПОК <<1:50>>	90
----	---------------------------	----

Вход в меню

Перед входом в меню программирования, обратите внимание, что Вы имеете 30 секунд на операцию, чтобы сделать свой выбор. Если Вы не укладываетесь в это время, дисплей вернется к изначальному состоянию, и Вы будете вынуждены снова войти в меню для продолжения программирования. С этого этапа меню может быть запрограммировано. Нажмите одновременно клавиши () и () на 5 секунд или до появления звукового сигнала.

Опции меню можно менять с помощью клавиши (). Чтобы подтвердить выбор опции нажимайте клавишу ().

РЕГУЛИРОВКА ЯРКОСТИ



Для регулировки яркости дисплея нажимайте клавишу "СКОРОСТЬ ОТЖИМА" ().

После каждого нажатия на клавишу яркость дисплея постепенно уменьшается, затем возвращается на максимальный уровень.

Для подтверждения нажмите клавишу "УСТАНОВКА ТЕМПЕРАТУРЫ" ().

Установка языка меню (по умолчанию установлен французский язык)

Ваша стиральная машина автоматически установлена на английский язык. В данной инструкции все примеры сообщений приводятся на английском языке. Если Вам необходимо установить другой язык в сообщениях машины, следуйте данной процедуре:

Отпустите клавишу () и нажмите клавишу (), чтобы подтвердить Ваш выбор.

Установить Новое Время

Эту функцию необходимо запрограммировать по двум причинам: во-первых, отображать текущее время на дисплее; во-вторых, для правильной работы функций отложенный старт/ программируемое время окончания программы. Вы будете оповещены миганием разрядов часов на дисплее. Чтобы изменить значение часов нажимайте клавишу (\odot_{x100}), а чтобы ввести выбранное Вами значение часов, нажмите клавишу ($\text{°C}_{Temp.}$). Далее начнут мигать разряды минут на дисплее, снова нажимайте клавишу (\odot_{x100}) до тех пор, пока на дисплее не выставите необходимое значение минут, а чтобы ввести выбранное Вами значение минут, нажмите клавишу ($\text{°C}_{Temp.}$).

Режим установки времени

Есть два пути установить время.

Первый – если Вы хотите, чтобы функции отложенного запуска и программируемого времени окончания программы были установлены, начиная с текущего времени, с которого вы хотите начать или закончить выполнение программ, например, закончить программу в 18:00. Это называется Режимом Абсолютного Времени.

Если использовать функцию программируемого времени окончания программы (отложенного запуска), ниже показан пример, когда на стадии меню установок выбран Режим Абсолютного Времени.

КОНЕЦ ПРОГР - МЫ
В 18:00

Таким образом, если установить функцию окончания программы (как показано выше), программа завершится в 18:00.

Второй – если Вы хотите установить время окончания программы или отложенный запуск через определенное время; например, через 1¹² часа. Это называется Режимом Относительного Времени.

Если Вы используете функции времени окончания программы или отложенного запуска, следующий пример покажет Вам, когда выбран Режим Относительного Времени на стадии меню установок.

КОНЕЦ ПРОГР - МЫ
ЧЕРЕЗ 1Н 30М

Обе возможности очень полезны, но с нашей точки зрения Режим Абсолютного Времени будет более полезен и проще в использовании, так как не будет необходимости высчитывать, сколько времени Вы можете отсутствовать до тех пор, пока машина закончит или начнет программу.

По достижении режима установки времени, машина Вас спросит, хотите ли Вы установить "Относительное" время, или, при перемещении по меню с помощью клавиши (\odot_{x100}) - "Абсолютное" время. Зафиксируйте Ваш выбор с помощью клавиши ($\text{°C}_{Temp.}$).

Когда Вы зафиксировали Ваш выбор режима времени, дисплей запросит Вас установить Разрешение Звукового Сигнала Окончания Программы.

Разрешить Звуковой Сигнал Окончания Программы

Вы имеете возможность установить звуковой сигнал, который будет извещать Вас о завершении цикла стирки. Нажатием клавиши (\odot_{x100}) Вы можете выбрать "Yes"(да) или "No"(нет). Подтвердить свой выбор Вы можете нажатием клавиши ($\text{°C}_{Temp.}$), и дисплей перейдет на новый этап, и появится сообщение, запрашивающее Вас "Возможность Запоминания".

Возможность Запоминания

Это – полезная функция, если Вы часто используете одну и ту же программу стирки. Установка "Возможности Запоминания" дает указание машине записать в память последнюю использованную программу/ функцию. Эта функция работает только с программами для хлопчатобумажных, деликатных, синтетических и шерстяных тканей. Память не сохраняет установки для группы специальных программ. Выберите "Yes"(да) или "No"(нет) нажатием клавиши (\odot_{x100}), а чтобы ввести выбранное Вами значение, нажмите клавишу ($\text{°C}_{Temp.}$). Далее дисплей покажет Вам сообщение, запрашивающее Вас, требуется ли установка "Демонстрационного режима".

Демонстрационный режим

(по умолчанию установлено – No (Нет))

Пожалуйста, установите данную опцию в состояние "No"(нет), если это уже не сделано, так как данная опция предназначена для использования исключительно в сервисных целях. Если данная опция не установлена в состоянии "No"(нет), то по выходе из меню программирования, машина НЕ НАЧНЕТ выполнение программы стирки. Для выполнения программы стирки демонстрационный режим должен быть установлен в "No"(нет). После ввода "No"(нет) нажатием клавиши ($\text{°C}_{Temp.}$), машина спросит, не желаете ли Вы осуществить "Выход из меню".

Выход из меню

Если Вы удовлетворены произведенными установками, Вы можете выйти из меню выбором "Yes"(да) с помощью клавиш (\odot_{x100}) и ($\text{°C}_{Temp.}$), чтобы подтвердить Ваш выбор. Однако если Вы не удовлетворены любой из проделанных Вами установок, выберите "No"(нет) и Вы сможете начать программирование сначала. Нажатием клавиши ($\text{°C}_{Temp.}$) Вы можете пройти по каждой опции индивидуально до тех пор, пока не достигнете той, которую Вы желаете изменить. Если Вы полностью удовлетворены произведенными установками, Вы можете выйти из меню и начать проверку установок.

Если после первоначальной установки Вы вдруг в дальнейшем захотите что-либо изменить, пройдите снова все пункты меню с самого начала и измените опции, которые Вы захотите изменить. Это может пригодиться, если необходимо изменить показания времени, когда часы ушли вперед или назад. Все установки меню сохраняются в памяти машины, даже если машину выключить из розетки или в питающей сети пропадет напряжение.

Описание панели управления

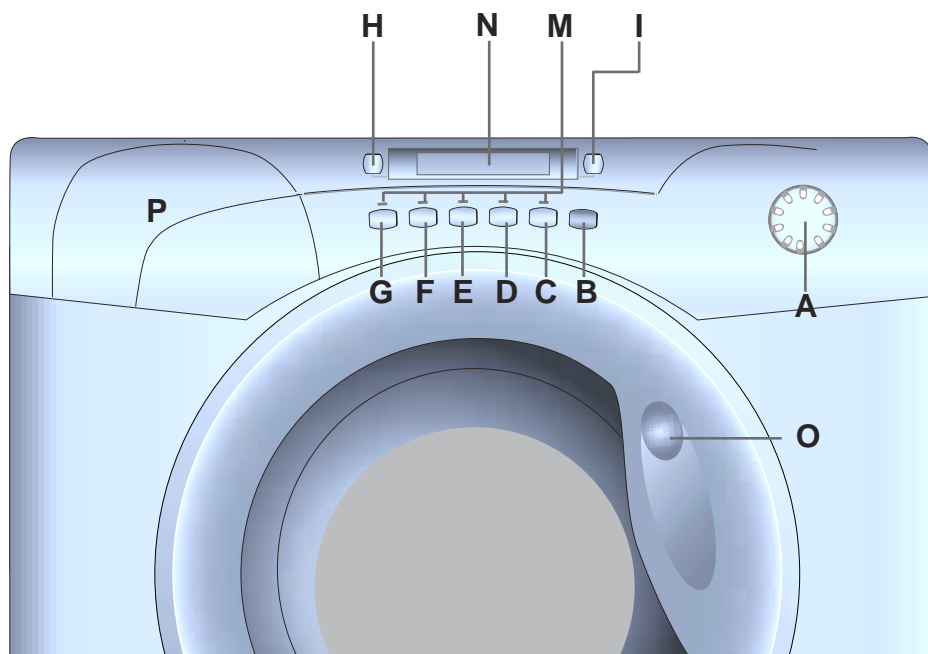

Ручка выбора программ стирки	A
Кнопка "старт/пауза"	B
Кнопка "степень загрязнения"	C
Кнопка отложенного запуска/ времени окончания программы	D
КНОПКА БЕЗ СКЛАДОК	E
КНОПКА АКВАПЛЮС	F
Кнопка предварительной стирки	G
Кнопка выбора скорости отжима	H
КЛАВИША "ТЕМПЕРАТУРА СТИРКИ"	I
Световые индикаторы клавиш	M
Дисплей INFOTEXT	N
Рукоятка люка	O
Контейнер для моющих средств	P

Все клавиши и рукоятки панели управления стиральной машины описаны ниже. Когда Вы выбрали нужную программу и необходимые дополнительные клавиши, на экране дисплея появится информация о Вашем выборе.

Если выбранная программа и дополнительная клавиша совместимы, Вы услышите звуковой сигнал, а лампочка выбранной клавиши засветится. Если же Вы выбрали несовместимую программу и дополнительную клавишу (например, если Вы выбрали программу стирки хлопчатобумажных тканей и стараетесь выбрать клавишу предотвращения сминания), то раздастся сигнал зуммера, а лампочка выбранной клавиши не засветится. Чтобы выбрать дополнительную клавишу, один раз нажмите на ее нижнюю часть; чтобы отменить выбор, нажмите ее еще раз.

Внимательно прочтите нижеследующие описания:

Ручка выбора программ стирки

A

Допускается вращение в обоих направлениях.

После того как Вы повернули ручку выбора программ, и с экрана дисплея пропало приветственное сообщение, Вы увидите на экране дисплея следующую информацию (читая по порядку слева направо):

1. Скорость отжима
2. Название программы
3. Температура стирки

Например

10	ХПОПОК	90
----	--------	----

Клавиша "старт/пауза"

СТАРТ

Для запуска программы нажмите на эту клавишу. Машина начнет загрузку белья и попросит Вас подождать.

Например

**ЖАИТЕ ...
ЗАПУСК: ПРОГР**

Далее на дисплее отобразится время выполнения программы и начнется выполнение цикла стирки. Машина калькулирует время до окончания выбранной программы, базируясь на стандартной загрузке 6 кг белья, в процессе работы машина корректирует время в соответствии с количеством и типом загруженного белья.

Например

10	ОКОНУ.: 1Н:50М СТИРКА	90
----	--------------------------	----

ПАУЗА

Программа может быть приостановлена в любой момент выполнения цикла стирки нажатием приблизительно на 3 секунды клавиши "старт/пауза", при этом машина издаст звуковой сигнал. На экране дисплея появится сообщение, информирующее, что программа приостановлена.

Например

10	ПАУЗА : ПРОГР. ПЮК БЛОКИРОВАН	90
----	----------------------------------	----

Если вы желаете доложить или вынуть какое-либо белье в процессе стирки, подождите примерно 2 минуты, пока не откроется устройство блокировки люка.

10	ПАУЗА : ПРОГР. ПЮК ОТКРЫТ	90
----	------------------------------	----

Чтобы продолжить программу, нажмите клавишу "старт/пауза" еще раз. На экране дисплея появится сообщение, информирующее, что выполнение программы продолжено.

ОТМЕНА ПРОГРАММЫ

Для отмены программы установите рукоятку выбора программ в положение Выкл. (OFF), затем установите новую программу. Дисплей сообщит об отмене программы.

Например

ОТМЕНА ПРОГР.

Верните дисковый программатор в положение Выкл. (OFF).

В

Клавиша "СТЕПЕНЬ ЗАГРЯЗНЕНИЯ"

С

Этой клавишей (работает она, кстати, только в программах "ХЛОПОК" и "СМЕШАННЫЕ ТКАНИ") можно установить 3 степени интенсивности стирки в зависимости от степени загрязнения белья.

Когда вы выберете нужную программу и температуру воды, индикатор сам установится на минимально возможный уровень для выбранной программы. Если теперь нажать на клавишу, индикатор перейдет на ступень выше и соответственно меняются параметры продолжительности стирки.

Три уровня интенсивности, отображаемые на дисплее:

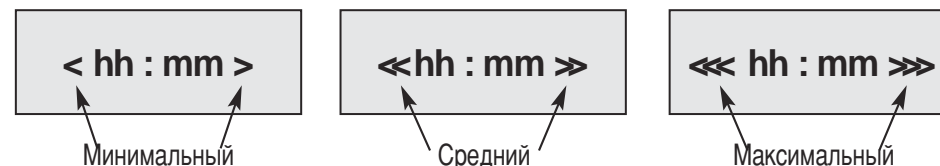

Клавиша отложенного запуска/ времени окончания программы

D

Функцию отложенного запуска/ времени окончания программы можно использовать, если Вы хотите произвести стирку позднее (но в пределах 24 часов).

1. Установить отложенный запуск

После выбора программы стирки нажмите однократно клавишу отложенного запуска/ времени окончания программы, и установите нужное время нажатием клавиш часов и минут (влево и вправо) до тех пор, пока не установите требуемое время.

Нажмите клавишу "старт/пауза"

Чтобы отменить отложенный запуск, нажмите и удерживайте клавишу в течение 5 секунд.

2. Установить время окончания программы

Нажмите два раза клавишу отложенного запуска/ времени окончания программы, далее нажимайте клавиши часов и минут (влево и вправо) до тех пор, пока не установите требуемое время. При установке данной функции экран дисплея автоматически покажет минимальное время, которое Вы можете установить до окончания программы. Вы можете только увеличить это время в соответствии с Вашими требованиями.

Примечание: При использовании функции отложенного запуска/ времени окончания программы помещайте моющие средства и добавки только через контейнер для моющих средств, так как если их загружать непосредственно в барабан, то они могут повредить белье в барабане, находясь в долговременном контакте с ним.

КНОПКА БЕЗ СКЛАДОК

E

Эта функция (нет в программах ХЛОПОК) позволяет свести до минимума образование складок на одежде в процессе стирки путем выбора программы стирки и типа стираемого белья.

Например, для **смешанного** типа белья эффект достигается таким образом: постепенное уменьшение температуры воды, при смене воды барабан не вращается, очень деликатный отжим – все это позволяет обойтись без глажения белья после стирки.

Для **деликатного** белья, за исключением изделий из шерсти, фазы стирки следуют в том же порядке, что и при стирке смешанного белья, только уже без постепенного уменьшения температуры воды, да еще добавляется фаза отстоя воды в барабане после последнего полоскания.

При выборе программы стирки "**шерсть**" / "**Ручная стирка**" эта кнопка позволяет оставить белье в воде после последнего полоскания, чтобы волокна хорошенько расправились.

После последнего полоскания индикатор кнопки начнет мигать, сообщая, что машина находится в режиме паузы.

По окончании циклов стирки "деликатное" и "шерсть" / "Ручная стирка" можно выполнять следующие операции:

- Отжать кнопку БЕЗ СКЛАДОК чтобы остановить программу после слива воды или отжима.

Если вы не хотите отжимать белье, а только слить воду, выполните следующие действия:

- установите рукоятку выбора программ в положение Выкл.

- установите программу Только слив .

- вновь включите машину нажатием клавиши Пуск.

КНОПКА АКВАПЛЮС

F

Нажатием этой кнопки пользователь активирует специальный новый цикл стирки для программ стирки **Смесовых** и **Линяющих** тканей. Это стало возможным благодаря применению новой системы Sensor Activa Sensor. Эта функция предусматривает бережное обращение с волокнами ткани одежды, а также рекомендуется для людей с чувствительной кожей.

Белье стирается в значительно большем количестве воды и это, вместе с новой комбинацией циклов вращения барабана во время заполнения бака водой и слива воды, будет давать Вашей одежде безукоризненное качество стирки и ополаскивания. Количество воды при стирке возрастает так, что моющее средство растворяется полностью, повышая тем самым эффективность стирки белья. Количество воды при ополаскивании также возрастает, обеспечивая полное удаление с белья всех следов моющего средства.

Эта функция стирки специально создана для людей с нежной и чувствительной кожей, у кого даже малейшее количество моющего средства может вызывать раздражение или аллергию.

Советуем также использовать данную функцию для детского белья и деликатных тканей вообще или при стирке махровых тканей, волокна которых поглощают большее количество моющего средства.

Для обеспечения лучшего качества стирки данная функция всегда активируется при стирке деликатных и шерстяных тканей.

КЛАВИША ПРЕДВАРИТЕЛЬНОЙ СТИРКИ

G

Функция предназначена для очень грязного белья и работает не со всеми программами (см. таблицу программ).

В случае ее использования порошок надо насыпать в отделение, помеченное цифрой 1 (читайте главу про дозатор моющего средства в этой же инструкции).

Рекомендуется насыпать примерно 1/5 часть (или 20%) от объема, указанного на дозаторе.

Клавиша выбора скорости отжима x100

H

При выборе программы стирки экран дисплея будет информировать Вас о максимальной скорости отжима, допустимой для выбранной программы. Повторные нажатия на данную клавишу скорость отжима будет уменьшаться с шагом 100 об./мин. Минимальная скорость отжима – 400 об./мин., или, в случае необходимости, с помощью данной клавиши Вы можете вообще отменить отжим.

Внимание! Эта модель оборудована чувствительным электронным устройством, которое контролирует равномерность распределения белья в барабане.

Если белье распределено несколько неравномерно, машина автоматически восстановит баланс, чтобы произвести отжим правильно.

Если после нескольких попыток баланс восстановить не удастся, отжим будет произведен на пониженных оборотах.

В случае очень сильного дисбаланса, цикл отжима будет исключен.

Это позволяет снизить уровень вибрации и шума, а также продлить срок жизни машины.

КЛАВИША "ТЕМПЕРАТУРА СТИРКИ" Temp.

I

При помощи клавиши "Температура" можно понизить температуру воды у каждой программы стирки.

При каждом нажатии на клавишу температура снижается на 10°C, минимальный предел 15°C (стирка холодной водой).

Помните: если вы хотите сами установить температуру воды, это надо делать перед выбором СТЕПЕНИ ЗАГРЯЗНЕННОСТИ.

Световые индикаторы клавиш

M

Световые индикаторы клавиш загораются при установке каждой текущей функции.

Дисплей INFOTEXT

N



Рукоятка люка

O

Чтобы открыть люк, нажмите на клавишу в рукоятке.

Люк открыт: Специальное устройство не позволяет открыть люк сразу по окончании стирки. Подождите около 2 минут после завершения программы. На дисплее появится надпись "Люк открыт" (DOOR OPEN), после чего люк можно открыть. Специальное устройство проверяет, чтобы в барабане оставалась вода.

Контейнер для моющих средств **P**

Отделение для моющих средств разделено на три отделения:

- отделение обозначенное “1” для программ предварительной стирки и “Быстрой Стирки”
- отделение " ☼ " служит для специальных добавок: смягчители, ароматические, синька, крахмал и т.п.
- отделение обозначенное “2” для моющих средств основной стирки.

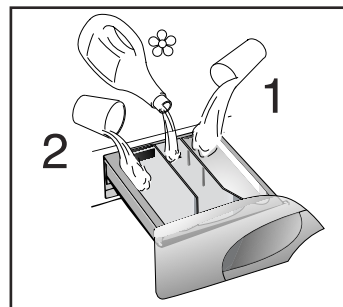

Внимание!
Помните, что некоторые порошки удаляются с трудом. В этом случае рекомендуем использовать специальный контейнер, который помещают с порошком непосредственно в барабан (продается с моющим средством).

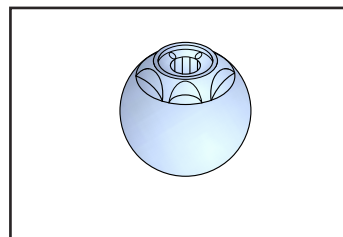

Примечание: отделение “ ☼ ” заполняется только жидкими средствами. Машина автоматически забирает добавки на последнем полоскании во всех программах стирки.

Моющие средства, добавки и их дозировка

Выбор моющего средства

Моющие средства общего назначения

- **Стиральные порошки** для основной стирки с отбеливающими компонентами, особенно подходят для стирки при высокой температуре (60°C и выше) сильно загрязненного белья и белья с пятнами.
- **Жидкие моющие средства** особенно подходят для стирки белья с жирными пятнами, такими, как пятна пота, жира, следы косметики.
- Эти моющие средства не подходят для выведения других пятен, поскольку не содержат отбеливателя.
- **Биологические моющие средства** не всегда дают желаемый результат.

Специальные моющие средства

- **Моющие средства для цветных и деликатных тканей** без отбеливателя и часто без оптических осветляющих компонентов, чтобы сохранить цвет изделий.
- **Моющие средства для основной стирки** без отбеливателя и энзимов особенно подходят для стирки изделий из чистой шерсти.
- **Моющие средства для занавесок** с осветляющими компонентами, устойчивыми к свету, которые защищают изделия от пожелтения под воздействием солнечных лучей.
- **Специальные моющие средства** с заранее заданным составом химических компонентов в зависимости от типа ткани, степени загрязнения и жесткости воды. В этом случае основные моющие средства, смягчители, отбеливатели и пятновыводители могут быть использованы отдельно.

Вспомогательные средства

- **Смягчители воды** позволяют снизить расход моющего средства при высокой и очень высокой степени жесткости воды.
- **Средства для предварительной стирки** используются для удаления пятен перед основной стиркой. Их использование позволяет производить основную стирку при меньшей температуре и средствами, не содержащими отбеливающих компонентов.
- **Смягчители изделий** обладают антистатическим эффектом и смягчают ткани. Если у вас есть сушильная машина, изделия останутся мягкими даже без использования смягчителей.

Не заливайте растворители в стиральную машину!

Храните моющие средства в недоступном для детей месте.

Перед заполнением контейнера для моющих средств, убедитесь, что в нем отсутствуют посторонние предметы.

Используемое количество моющих средств и добавок обычно указано на упаковке. Следуйте этим инструкциям.

Дозировка

Применяйте только те моющие средства, которые предназначены для использования в стиральной машине.

Вы можете получить наилучшие результаты стирки, израсходовав минимальное количество моющих средств и сохранив белье, если примете во внимание степень загрязнения изделий, а также тип выбранного моющего средства.

Количество используемого моющего средства зависит от:

- жесткости воды; в зависимости от жесткости воды и типа моющего средства можно уменьшить расход моющего средства.
- степени загрязнения; можно уменьшить расход моющего средства в зависимости от степени загрязнения белья.
- количества белья; можно уменьшить расход моющего средства при стирке небольшого количества белья.

Количество, указанное на упаковке моющего средства, в случае стирки деликатных тканей, чаще всего рассчитано на стирку небольшого количества белья. Следуйте указаниям по дозировке!

Дозировка стирального порошка

Для порошка нормальной и низкой концентрации:

При нормальном загрязнении белья выбирайте программы без предварительной стирки.

Засыпьте порошок в отделение **2** контейнера для моющих средств.

При сильном загрязнении белья выбирайте программу с предварительной стиркой. Засыпьте 1/4 часть порошка в отделение **1**, а 3/4 в отделение **2** контейнера для моющих средств.

При использовании смягчителей сначала засыпьте порошок, а затем добавьте смягчитель в отделение **2**.

При использовании высококонцентрированных порошков следуйте указаниям на упаковке, касательно типа белья и дозировки.

Во избежание трудностей в определении необходимого количества порошка пользуйтесь дозатором, прилагаемым к моющему средству.

Дозировка жидкого моющего средства

Жидкие моющие средства могут применяться в соответствии с инструкцией на упаковке для всех программ без предварительной стирки. Они заливаются в специальный контейнер, который помещается непосредственно в барабан или, для тех моделей, где это предусмотрено, вставляется в отделение контейнера для моющих средств.

ВЫБОР ПРОГРАММ

Для различных типов тканей и степени загрязнения эта стиральная машина имеет 4 группы программ, в соответствии с которыми выбирает цикл стирки, температуру и продолжительность стирки (см. таблицу программ стирки).

PROGRAMMA PER:	SELEZIONE PUNTAZIONE MANOPOLA PROGRAMMI SU:	CARICO MAX kg	TEMP. °C	
			■	I
Resistibili Poco carichi	Colore resistente - 90	5	Fino a: 90°	(●)
Nono, misti resistenti	Colorato - 60	5	Fino a: 60°	(●)
Colore, misti	Delicato - 40	5	Fino a: 40°	(●)
Resistibili	AA 40°C - 40	5	Fino a: 40°	

1. Прочные ткани

Этот набор программ разработан для максимально интенсивной стирки и полоскания с промежуточными циклами отжима для наилучшего качества полоскания.

Заключительный отжим удаляет воду более интенсивно, чем другие программы стирки.



2. Смесовые и синтетические ткани

Основная стирка и полоскание дают отличные результаты благодаря тщательно подобранной скорости вращения барабана и уровня воды. Деликатный отжим гарантирует, что белье будет меньше сминаться.



3. Особо деликатные ткани

Стирка чередуется с продолжительными паузами. Рекомендуется для тканей, чувствительных к различным видам внешнего воздействия.

Чтобы воздействие на ткань было щадящим, воды для стирки и полоскания берется больше, чем в остальных программах.



4. Специальные программы

СПЕЦИАЛЬНАЯ ПРОГРАММА ОПОЛАСКИВАНИЯ “RINSE”

Эта программа выполняет три цикла полоскания с промежуточным отжимом на средней скорости (которая может быть уменьшена или вообще выключена соответствующей кнопкой). Эта программа может быть использована для ополаскивания любых типов тканей, например после ручной стирки белья.



СПЕЦИАЛЬНАЯ ПРОГРАММА “БЫСТРЫЙ ОТЖИМ”

Программа “БЫСТРЫЙ ОТЖИМ” выполняется на максимальной скорости (которая может быть уменьшена соответствующей кнопкой).



Только слив

Программа Только слив осуществляет слив воды.



СВЕРХБЫСТРАЯ ПРОГРАММА 32 МИНУТЫ

Сверхбыстрая программа 32 минуты позволяет совершить полный цикл стирки приблизительно за 32 минуты при максимальной загрузке в 2 кг и температуре 40°C.

При выборе программы "32 МИНУТЫ", пожалуйста, обратите внимание, что мы рекомендуем использовать только 20% количества моющих средств от того количества, что указано на упаковке.

ПРОГРАММА "РУЧНАЯ СТИРКА"

Ваша стиральная машина оснащена также деликатной программой "Ручная стирка". Эта программа осуществляет полный цикл стирки изделий, помеченных значком "Только для ручной стирки" ("Hand Wash only"). Эта программа стирает всего при 30°C, имеет 3 цикла полоскания и медленный деликатный отжим.

Программа ИЗДЕЛИЯ ИЗ ШЕРСТИ



Для стирки шерсти применяется специально разработанная программа, сертифицированная институтом Woolmark. При том, что изделия промываются самым тщательным образом, физическое воздействие на их структуру минимально.

Вращение барабана чередуется с продолжительными паузами.

Температура воды не превышает 40°C. По окончании стирки следуют три полоскания и слабый отжим.

ПРОГРАММА "MIX & WASH SYSTEM"

Эта эксклюзивная система **Candy** имеет два больших преимущества:

- делает возможным совместную стирку разных типов тканей (например хлопок + синтетика и т.п.);
- процесс стирки происходит с существенной экономией электроэнергии.

Программа "Mix & Wash" производит стирку при температуре 40°C и чередует динамическую фазу (вращение барабана) и статическую фазу (белье в растворе в состоянии покоя) и длится почти 3 часа.

Потребление электроэнергии на весь цикл составляет всего 850 Вт/час.

Важно:

- первая стирка новых цветных вещей должна производиться отдельно;
- ни в коем случае **никогда не смешивайте линяющие ткани.**

32'



MIX & WASH

Основная стирка

Автоматическая половинная загрузка

Стиральная машина оснащена системой автоматической регулировки уровня воды. Эта система позволяет машине использовать именно то количество воды, которое необходимо для стирки и полоскания загруженного количества белья. В результате снижения количества воды при неполной загрузке затраты электроэнергии и воды сводятся к минимуму без ущерба качеству стирки и полоскания. Фактически, количество используемой воды и потребляемой электроэнергии всегда соответствует количеству стираемого белья. Стиральная машина позволяет Вам получить отличные результаты стирки, не нанося вреда окружающей среде, и значительно экономя Ваши финансы.

Сортировка белья

- Рекомендуется стирать только изделия, пригодные для стирки в воде с использованием моющих средств, и не стирать изделия, предназначенные для сухой чистки.
- Если Вам необходимо стирать коврики, покрывала или другие тяжелые изделия, лучше не отжимать их в машине.
- Перед стиркой сортируйте изделия по типам ткани, степени загрязнения и температуре стирки в соответствии с указаниями на этикетке:

Белье для стирки в горячей воде

Цветное белье

Деликатное белье и шерсть

Ручная стирка

Изделия, маркированные следующими символами, не пригодны для стирки в машине:

Сухая чистка

Для очень деликатных изделий, таких как тюль, нижнее белье, колготки и т.п., рекомендуется использовать специальный мешок или сетку.

- Шерстяные изделия должны быть маркированы символом "Pure New Wool" для стирки в машине и иметь этикетки "non-matting" или "machine washable".

- Новые цветные изделия часто линяют. Они могут окрасить более светлые изделия в процессе стирки. Поэтому рекомендуется в первый раз цветные изделия стирать отдельно. В дальнейшем цветное белье допускается стирать вместе с белым при температуре не выше 40°C.

Внимание: во время сортировки изделий убедитесь, что:

- в изделиях для стирки отсутствуют металлические предметы (скрепки, булавки, шпильки, монеты и т.п.);
- застегнуты пододеяльники, молнии, крючки, ремни и завязаны длинные ленты одежды;
- удалены крючки с занавесок;
- соблюдаются рекомендации на этикетках белья.
- если во время сортировки обнаружены трудновыводимые пятна, удалите их специальными моющими средствами или пятновыводителями;
- в случае выхода машины из строя в течение гарантийного периода по причине присутствия внутри машины посторонних предметов, оплата всех работ по восстановлению работоспособности машины производится за счет пользователя.

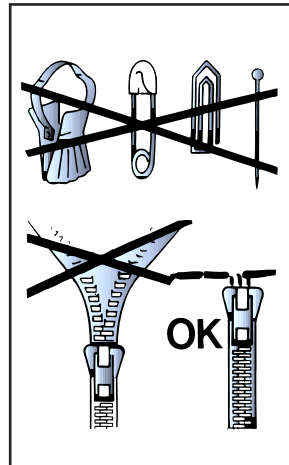

- Мы рекомендуем загружать машину не полностью при стирке махровых полотенец, поскольку они впитывают очень много воды и становятся слишком тяжелыми.

Рекомендуемая последовательность действий

Подготовка белья

А) Отсортируйте белье в соответствии с символами на его этикетках.

Загрузка белья

В) Откройте люк.

С) Загрузите белье в стиральную машину.

Закройте люк. Убедитесь, что изделия не попали в защелку люка.

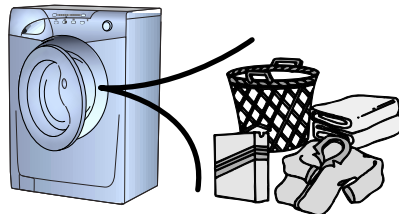

Загрузка моющих средств

Д) Откройте контейнер, выберите моющее средство и загрузите необходимое его количество, следуя рекомендациям производителя и советам на стр. 25.

Залейте необходимые добавки (см. стр. 25). Закройте контейнер.

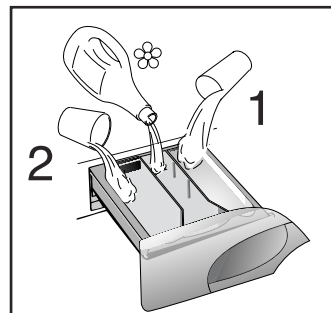

Для жидких моющих средств, которые помещаются непосредственно в барабан, должны применяться рекомендованные распределительные устройства.

Выбор программы стирки

Чтобы выбрать подходящую программу, обратитесь к таблице программ или описанию программ на фронтальной панели машины.

Программа выбирается поворотом ручки выбора программ по часовой стрелке до совпадения номера программы с указателем.

Убедитесь, что кран подачи воды открыт, и сливной шланг правильно закреплен.

При желании измените температуру воды.

Нажмите в случае необходимости дополнительные функциональные клавиши.

Нажмите клавишу "старт/пауза".

Когда стирка окончена

На дисплее появится надпись "Люк закрыт. Пожалуйста, ждите" (ЛЮК БЛОКИРОВАН ЖДИТЕ).











Через 2 минуты на дисплее появится надпись "Программа окончена. Люк открыт" (ПРОГ. ОКОНЧЕНА ЛЮК ОТКРЫТ).

Выключите машину, для чего верните рукоятку выбора программ в положение Выкл.(OFF).

Откройте люк и выгрузите белье.

После каждой стирки выньте вилку из розетки и перекройте подводку воды на стиральную машину.

ТАБЛИЦА ПРОГРАММ СТИРКИ

Программа стирки для	РУКОЯТКА ВЫБОРА ПРОГРАММ В ПОЛОЖЕНИИ ВКЛ.:	Дисплей INFOTEXT	Макс. загрузка, кг	Температура °С	Загрузка моющих средств		
					2		1
прочные ткани Хлопок, лен	1) 	хлопок	6	До: 90°	●	●	(●)
Цветные Хлопок, смесовые прочные ткани	1)  **	хлопок	6	До: 60°	●	●	(●)
смесовые и синтетические ткани Хлопок, смесовые синтетика	1)  **	СИНТЕТИКА	3	До: 60°	●	●	(●)
очень деликатные ткани		АКРИЛ	1,5	До: 40°	●	●	
Полоскание		ПОЛОСКАНИЕ	-	-		●	
Быстрый отжим		ОТЖИМ	-	-			
Только слив		СЛИВ	-	-			
Сверхбыстрая программа 32 минуты		БЫСТРАЯ 32МИН	2	До: 40°	●		
Программа "Ручная стирка"		РУЧНАЯ СТИРКА	1	До: 30°	●	●	
Шерсть с пометкой "Для машинной стирки"		ШЕРСТЬ	1	До: 40°	●	●	
"MIX & WASH SYSTEM" Программа	MIX & WASH	УНИВЕРСАЛЬНАЯ	6	До: 40°	●	●	

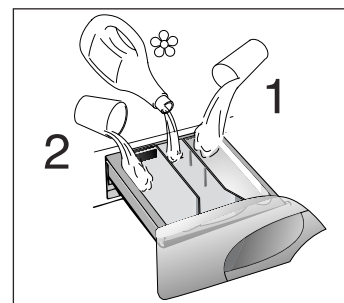

Примите во внимание!

В случае стирки сильно загрязненного белья рекомендуется снизить загрузку до 3 кг сухого белья.

Скорость отжима также можно регулировать в соответствии с рекомендованными параметрами на лейблах изделий, либо включать отжим вообще при стирке особо деликатных изделий.

** Рекомендуемая программа для стирки теплой водой (температура ниже указанного максимума). Тестовая программа стирки на соответствие требованиям стандарта CENELEC EN 60456 с максимальной степенью загрязненности.

(●) Устанавливается только вместе с клавишей Предварительная стирка (Машина предусматривает несколько программ с предварительной стиркой).

■ Этой клавишей вы выбираете для стирки любую желаемую температуру ниже максимума, указанного для каждой программы.

1) В этих программах клавишей степени загрязненности можно регулировать время и интенсивность стирки.

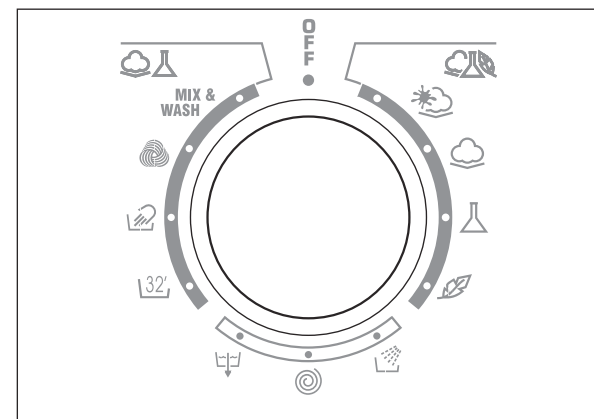

Чистка и периодическое обслуживание

Для внешней чистки машины не пользуйтесь абразивными средствами, спиртом или растворителями. Достаточно протереть машину влажной салфеткой. Машина требует несложного ухода:

- чистки отделений контейнера для моющих средств;
- чистки фильтра.

Чистка отделений контейнера для моющих средств

Даже если Вы не видите в этом большой необходимости, рекомендуется время от времени чистить отделения для отбеливателя и добавок. Для этого:

- Легким усилием извлеките контейнер.
- Промойте все в контейнере струей воды.
- Поставьте контейнер на место.

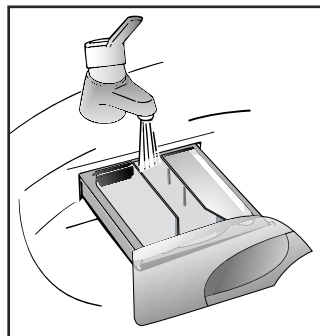

Чистка фильтра

В машине установлен специальный фильтр, задерживающий крупные частицы, предметы, очесы, которые могут засорить слив воды (монеты, пуговицы и т.д.) и их легко извлечь из фильтра.

Для этого необходимо:

- Откройте крышку
- Только для некоторых моделей:
Извлеките гофрированный шланг, удалите пробку и слейте воду в контейнер.
- Перед тем как извлечь фильтр постелите под ним полотенце, чтобы оно собрало небольшой остаток воды, который может находиться в помпе.
- поверните фильтр против часовой стрелки до его остановки в вертикальном положении;
- извлеките фильтр и очистите его;
- после очистки фильтра осмотрите его и поставьте на место, следуя обратному порядку операций, описанных выше.

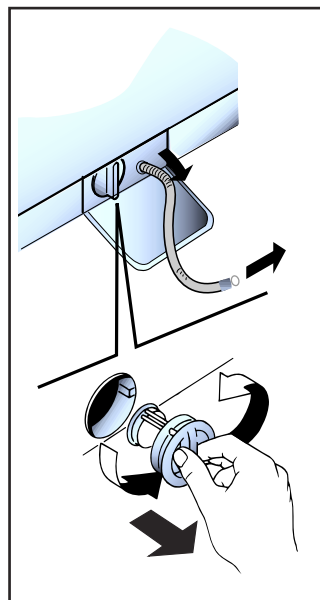

Внимание:

если необходимо очистить фильтр, а в баке находится вода, следуйте инструкциям по сливу воды, которые вы найдете в следующем параграфе. Это поможет избежать протечек при извлечении фильтра.

Транспортировка машины или ее длительный простой

При транспортировке или длительном простое машины в неотапливаемых помещениях необходимо полностью слить из шлангов остатки воды. При выключенной из розетки вилке освободите шланги из фиксаторов, положите их на пол, поместив их концы в неглубокую емкость, и дайте стечь всей воде. Слив воду, проделайте все операции в обратном порядке.

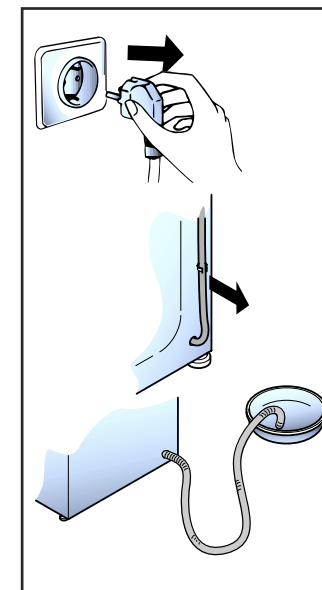

Устранение неполадок

Что может быть причиной...

Неполадки, которые Вы можете устранить самостоятельно.

Перед тем как вызвать мастера сервисного центра просмотрите следующую таблицу. Оплату вызова Вы будете производить за свой счет, если окажется, что машина находится в нормальном рабочем состоянии или неправильно установлена, или неправильно использовалась. Если же неполадки продолжаются даже после рекомендованной проверки, обратитесь в Уполномоченный Сервисный Центр, возможно, что Вам смогут помочь даже по телефону.

Неисправность	Причина	Устранение
1. Машина не работает ни на одной программе	Вилка не вставлена в розетку. Не включен рубильник подачи питания. Нет подачи питания. Перегорели предохранители. Открыт загрузочный люк. Сбой программы. Установлен отложенный запуск.	Включите вилку в розетку. Включите рубильник подачи питания. Проверьте. Проверьте. Закройте люк. Сбросьте программу. Проверьте.
2. Не заливает воду	См. причины п. 1. Закрывает кран подачи воды. Неправильно установлена ручка выбора программ.	Проверьте. Откройте кран. Установите ручку в правильное положение.
3. Water does not drain away	Перегнут сливной шланг. Засорился фильтр. Машина неправильно подключена.	Выпрямите сливной шланг. Прочистите фильтр. Проверьте правильность установки.
4. Наличие воды на полу вокруг машины	Вода проникает через прокладку крана и заливного шланга. Посторонние объекты между резиновой манжетой люка и люком. Машина неправильно подключена.	Замените прокладку, затяните соединение. Перезагрузите белье, очистите манжету люка. Проверьте правильность установки.
5. Нет отжима	Машина не слила воду. Отжим выключен (только в некоторых моделях). Белье неравномерно распределилось в барабане	Подождите, пока машина сольет воду. Включите режим отжима. Равномерно распределите белье.
6. Сильные вибрации во время отжима	Машина неровно установлена на полу. Белье неравномерно распределилось в барабане. Не сняты транспортные крепления.	Выровняйте машину, вращая ножки. Равномерно распределите белье. Снимите транспортные крепления (См. главу об установке).
7. Люк не открывается	После завершения программы не прошли 2 минуты.	Подождите 2 минуты.
8. Экран дисплея показывает ошибку 0, 1, 5, 7, 8, 9	–	Вызовите мастера сервисного центра.
9. Экран дисплея показывает ошибку 2	Нет залива воды.	Проверьте, есть ли подача воды.
10. Экран дисплея показывает ошибку 3	Нет слива воды.	Проверьте слив на отсутствие засоров. Проверьте сливной шланг на отсутствие перегибов.
11. Экран дисплея показывает ошибку 4	Машина переполнена водой.	Перекройте кран подачи воды. Вызовите мастера сервисного центра.

Маловероятно, что Вы увидите в барабане воду! Это происходит благодаря новейшим технологиям, с помощью которых достигаются те же результаты стирки и полоскания, но при значительно меньшем потреблении воды.

Машина производит шум другого свойства во время отжима! Это происходит потому, что машина имеет коллекторный двигатель, который обеспечивает более высокую производительность.

Внимание!

Использование экологически чистых моющих средств без фосфатов (прочитайте информацию на упаковке моющего средства) может сопровождаться следующими эффектами:

- Вода после полоскания может быть мутной благодаря присутствию цеолитов в суспензии. Это не снижает качество полоскания.
- Наличие белого налета цеолитов на белье после стирки. Он не проникает в ткань и не изменяет ее цвета.
- Наличие пены в воде после последнего полоскания не обязательно свидетельствует о плохом полоскании.
- Проводить повторные полоскания в указанных случаях нецелесообразно.

Сервис

Машина поставляется с гарантийным сертификатом, который позволяет пользоваться услугами Уполномоченного Сервисного Центра в течение одного года от даты покупки. Не забудьте отправить почтой часть "А" гарантийного сертификата в течение 10 дней со дня покупки.

Сохраните чек или квитанцию продавца, для предъявления их мастерам сервисного центра при необходимости произвести ремонт.

Если машина имеет признаки неисправности, перед тем как обратиться в сервисный центр, рекомендуем произвести проверку в соответствии с таблицей по устранению неполадок на странице 36.

Если же неполадки продолжают даже после рекомендованной проверки, обратитесь в Уполномоченный Сервисный Центр.

Сообщив номер модели машины и серийный номер, которые Вы найдете на табличке, находящейся под загрузочным люком машины или в гарантийном талоне (16 разрядов, начинающиеся с цифры 3). Сделав это, Вы будете обеспечены более эффективным сервисом.

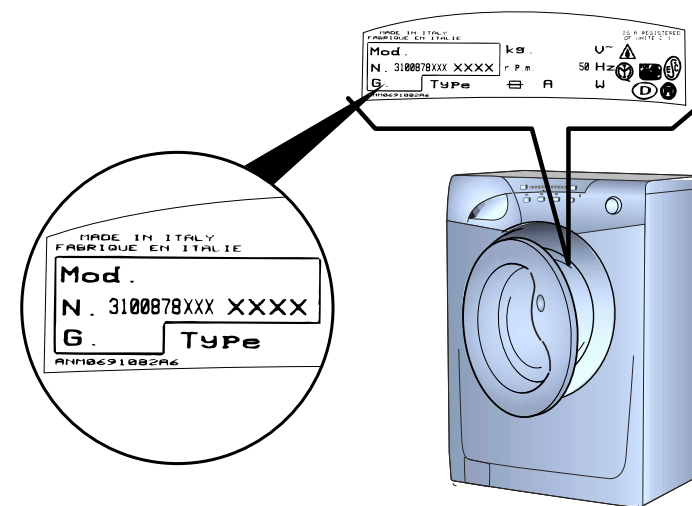

Fig. 2

Технические данные

- Максимальная загрузка сухого белья
- Давление воды

6 kg
(0,5 ÷ 8 bar)
0,05 ÷ 0,8 MPa

Габариты

- Ширина
- Глубина
- Высота

60 cm
40 cm
85 cm

Примечание: Электрические параметры машины указаны на табличке, расположенной на передней панели в районе люка.

Знак **CE** указывает, что прибор соответствует требованиям европейских стандартов, 73/23/CEE и 89/336/CEE, в дальнейшем замененных соответственно регламентами 2006/95/CE и 2004/108/CE с изменениями и дополнениями к ним.

Obsah

strana

Úvod	41
Dodávka přístroje	42
Bezpečnostní pokyny	42
Postup při praní - krátký přehled	43
Užitečné rady	44
Instalace	45
Rychlý průvodce menu Candy Infotext	48
Popis ovládacích prvků	53
Zásuvka pro prací prostředek	60
Prací prostředky, pomůcky pro praní a jejich množství	61
Volič programů	63
Hlavní praní	65
Tabulka pracích programů	68
Čištění a běžná údržba	70
Odstraňování problémů	72
Technické parametry	74
Zákaznický servis	75

Před zapnutím této pračky zkontrolujte, jestli byla správně nainstalována a jestli jsou odstraněny přepravní konzoly.

Úvod

Přečtěte si, prosím, pozorně tento návod k obsluze a další přiložené informace. Při používání pračky postupujte podle pokynů v nich uvedených. Ušchovejte veškerou dokumentaci pro pozdější použití nebo pro případné další vlastníky pračky.

Poznámka: Tato pračka je určena výhradně pro použití v domácnostech.

Pokyny k likvidaci

Veškerý materiál používaný pro zabalení pračky je šetrný k životnímu prostředí a recyklovatelný. Při likvidaci obalu postupujte způsobem, který bere ohled na životní prostředí.

Poradte se o možnostech likvidace s vaším prodejcem nebo místními úřady.

Přístroje určené k likvidaci nejsou bezcenným odpadem! Opětovným zpracováním lze z odpadu získat cenné materiály.

Poznámka: Odstraňte z přístroje určeného k likvidaci síťovou zástrčku. Odřízněte napájecí kabel a zlikvidujte jej společně se zástrčkou.

Při likvidaci staré pračky nezapomeňte vyřadit z činnosti zámek dvířek pračky, aby se nemohly do pračky nešťastnou náhodou zavřít děti.

Dodávka přístroje

Při přebírání dodávky zkontrolujte, jestli obsahuje všechny následující komponenty:

- Návod k obsluze
- Záruční list
- Krycí zátky

a jestli nedošlo během přepravy k jejich poškození. V případě poškození jakékoliv komponenty kontaktujte nejbližší autorizované servisní středisko (viz. oddíl Zákaznický servis).

Bezpečnostní pokyny

Poznámka: Při jakémkoliv čištění nebo údržbě pračky dodržujte následující pokyny.

- A) Vytáhněte zástrčku ze síťové zásuvky.
- B) Uzavřete kohoutek přívodu vody.
- C) Všechny přístroje Candy používají zemnění a z tohoto důvodu musí být síťové napájení uzemněné. Pokud tomu tak není, obraťte se na kvalifikovaného odborníka.
- D) Nedotýkejte se přístroje, pokud jsou Vaše ruce nebo nohy mokré nebo vlhké. Nepoužívejte přístroj jestliže jste bosí.
- E) Nedoporučujeme používat žádné adaptéry, vícenásobné konektory a/nebo prodlužovací šňůry.

Poznámka: Během pracovního cyklu může teplota vody dosahovat 90°C.

- F) Před otevřením dvířek zkontrolujte, jestli v bubnu nezůstala voda.
- G) Nedovolte dětem nebo neoprávněným osobám používat přístroj bez dohledu.
- H) Nevytahujte zástrčku ze zásuvky taháním za napájecí kabel nebo samotný přístroj.
- I) Nevystavujte přístroj vlivu povětrnostních podmínek (déšť, přímé sluneční světlo, atd.)
- J) Při přesunu přístroje dbejte na to, abyste jej nikdy nezvedali uchopením ovládacích prvků nebo zásuvky pro prací prostředek.

- Při přesunu pomocí vozíku nikdy nepokládejte pračku tak, aby její dvířka ležely na vozíku.
- K) **Důležité upozornění!**
Pokud instalujete přístroj na podlahu pokrytou kobercem, nesmí dojít k ucpání ventilačních otvorů na základně přístroje.
- L) Přístroj by měli zvedat dva lidé.
- M) Jestliže přístroj nefunguje správně nebo se porouchá, vypněte jej, uzavřete přívod vody a kontaktujte autorizované servisní středisko. Požádejte, aby byly při opravě přístroje použity originální náhradní díly.
V případě nedodržení těchto pokynů může být ohrožena bezpečnost přístroje.
- N) Pokud je třeba vyměnit napájecí kabel, obraťte se na autorizované servisní středisko.
- O) Nainstalujte přístroj tak, aby byla síťová zástrčka a ventily pro přívod vody snadno dostupné.
- P) Nikdy nevkládejte do pračky záclony, které obsahují sklolaminát.
- Q) Nedovolte, aby se na podlaze kolem pračky hromadil textilní prach nebo chuchvalce vláken.
- R) Před otevřením dvířek pračky vždy počkejte, než indikátor uzamknutí dvířek zhasne. Tímto způsobem je zajištěno vychladnutí pračky před vyjmutím prádla.
- S) Základní panel musí být vždy připevněn k přístroji.

Postup při praní - krátký přehled

Praní

- Otevření dvířek provedete stisknutím páčky umístěné uvnitř rukojeti.
- Vložte do pračky prádlo.
- Zavřete dvířka.
- Vložte prací prostředek do přihrádek dávkovače: do přihrádky **1** pro předpírku a do přihrádky **2** pro všechny další programy.
- Vyberte program otočením otočného voliče programů (požadovaný program se zobrazí na displeji).
- V případě potřeby upravit teplotu praní.
- Vyberte všechny požadované funkční tlačítka a pak stiskněte tlačítko Spuštění/Přerušení.
- Mezi stiskem tlačítka Spuštění/Přerušení a spuštěním programu může být krátké časové zpoždění, během kterého pračka určí množství požadované vody a nastaví parametry programu.

Jakmile je program ukončen

- Na displeji se zobrazí následující hlášení "POJISTKA DVERI - VYCKEJTE".
- Asi po 2 minutách se na displeji objeví následující hlášení "KONEC PROGRAMU - OTEVRIT DVERE".
- Vypněte pračku otočením ovladače do polohy OFF (VYPNUTO).
- Otevřete dvířka a vyndejte prádlo.
Po použití vytáhněte zástrčku elektrického napájení a zavřete kohoutek přívodu vody.

Užitečné rady

V této části příručky naleznete užitečné tipy, které Vám umožní používat pračku nejekonomičtějším a k životnímu prostředí nejšetrnějším způsobem.

Vkládejte do pračky plnou náplň

Zbytečnému plýtvání energií, vodou nebo pracím prostředkem můžete zamezit tím, že budete do pračky vkládat pouze maximální náplň, jejíž velikost nepřesahuje povolenou hodnotu.

Praní jedné náplně prádla ušetří ve srovnání s praním dvou polovičních náplní prádla 50% energie.

Kdy je vhodné provádět předpírku?

Pouze tehdy, když je prádlo velmi špinavé! Vynechání předpírky u normálně znečištěného prádla ušetří 5 až 15% energie.

Jakou zvolit teplotu praní?

Používáte-li před praním v pračce odstraňovač skvrn, nemusíte prát při teplotách vyšších než 60°C. Použitím teploty praní 60°C lze dosáhnout až 50% úspory energie.

Instalace

Odstraňte ochrannou podložku z pěnového polystyrénu (součást obalu) a pračku umístěte nedaleko místa trvalého používání.



Odstřihněte pásku, která drží hadici a dejte pozor abyste nepoškodili hadici a elektrický kabel.

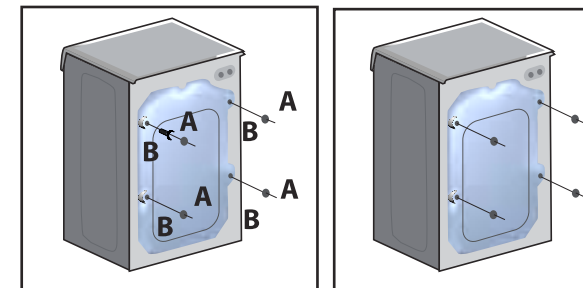

Odšroubujte 4 šrouby (A) na zadní straně a odstraňte 4 distanční vložky.

Uzavřete 4 otvory použitím 4 krytek které jsou uloženy v sáčku s návodem k použití.

Upevněte ke dnu pračky přiložený protihlukový štít z vláknitého materiálu podle obrázku.

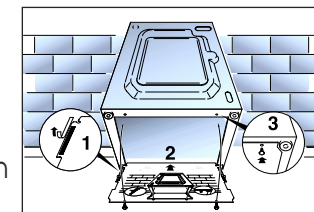

Umístěte pračku do roviny pomocí 4 nastavitelných nožiček:

a) Otáčejte maticí šroubu po směru hod. ručiček a pak můžete přizpůsobit výšku nožičky.

b) Otáčením snižujte nebo zdvíhejte nožičku, dokud perfektně nepřilne k podlaze.

c) Upevněte polohu nožičky otočením matice šroubu proti směru hod. ručiček.

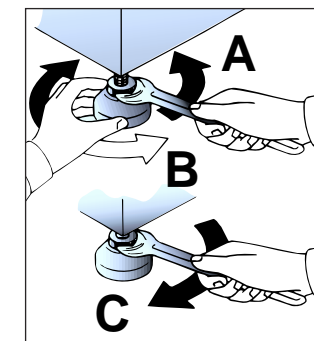

UPOZORNĚNÍ: doporučujeme Vám uschovat traverzu, táhla a šrouby pro případ eventuální přepravy. Výrobní podnik nenese zodpovědnost za eventuální způsobené škody zařízení, nedodržováním norem týkajících se uvedení do provozu. Veškeré náklady spojené s instalací jsou záležitostí uživatele.

Vodovodní zapojení

Zařízení musí být napojeno na vodovodní síť pouze s novými přívodními hadicemi, které byly dodány spolu s pračkou. V žádném případě nesmí být použity staré přívodní hadice.

Pračka je vybavena jednou přívodní hadicí, jejíž koncové části je pojistný kroužek se závitem 3/4" ke spojení mezi závitovým napojením pračky a vodovodním kohoutkem s přívodem studené vody.

Pračka musí být napojena výhradně na vodovodní kohoutek se studenou vodou.

Napojení na vodovodní kohoutek s teplou vodou, to jest o teplotě vyšší 40°C, může poškodit některé delikátnější prádlo.

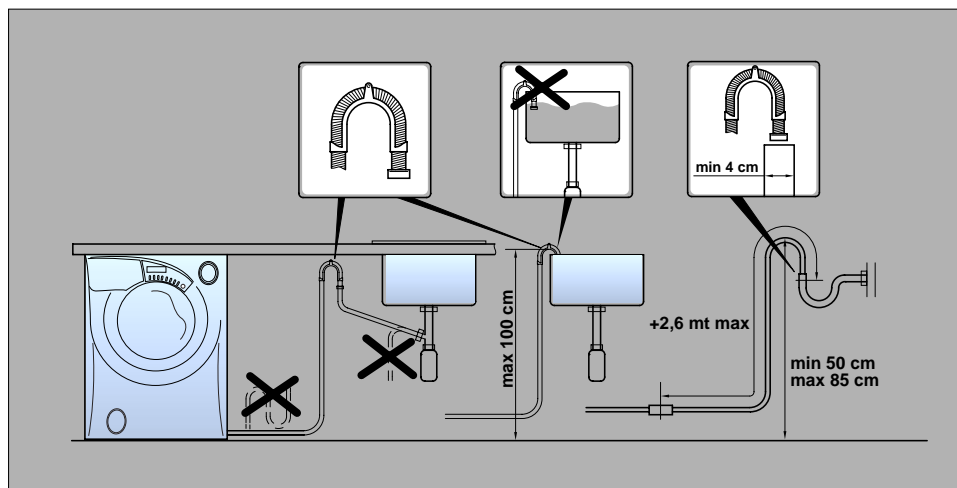
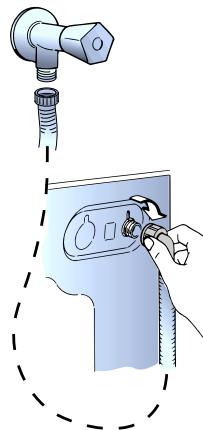

UPOZORNĚNÍ: po každém praní je doporučeno uzavřít přítokový kohoutek k odstavení pračky od hydraulického okruhu.

Ke správné funkci automatické pračky, je důležité přihlídnout k umístění a výšce odtokové hadice. Je velmi důležité, aby její koncovka nebyla umístěna níže než 50 cm a výše než 85 cm nad zemí.

Přívod elektrické energie a bezpečnostní pokyny

Pračka vyžaduje pro svůj provoz jednofázové napětí 230 V, 50 Hz. Zkontrolujte, jestli je přívodní vodič dostatečně dimenzovaný pro dodávku výkonu alespoň 3,0 kW a potom připojte zástrčku do 10 A uzemněné zásuvky.

Po instalaci umístěte přístroj tak, aby byla zástrčka snadno dostupná.

Proveďte, jestli je pro rozvod elektřiny ve Vašem domě používán zemnicí systém.

Zásuvka v domě a zástrčka přístroje musí být stejného typu.

Obecně se nedoporučuje používat adaptéry typu rozdvojky a/nebo prodlužovací vedení.

Všechny pračky **Candy** splňují bezpečnostní požadavky stanovené institutem pro označování výrobků známkou kvality (Quality Trademark Institute).

RYCHLÝ PRŮVODCE MENU CANDY INFOTEXT

Napojte pračku na vodní a elektrickou síť tak, jak je uvedeno na straně 46.
Vyberte voličem jakýkoliv program a v krátkém čase ho budete mít zobrazený na display.



Správný čas může být upraven později



Pouze pokud by byl vybrán program 1

Dříve než zapnete menu **INFOTEXT**, mějte na paměti, že máte k dispozici pouze 30 sekund pro každou vybranou operaci.

V případě, že se vám nepodaří v daném časovém úseku nastavit požadovaný program, display se vrátí do základního (pohotovostního) schématu. K tomu abyste mohli pokračovat v programování, musíte opět zapnout menu **Infotext**.

Stiskněte současně tlačítka (°C_{Temp.}) a (x100) a držte je po dobu **5 sekund** než se ozve signál potvrzení.



Stisknutím tlačítka "VOLBA Odstředování" (x100) upravíte jas displeje.

Stiskněte tlačítka (°C_{Temp.}) pro potvrzení.



Stiskněte tlačítka (x100) pro změnu jazyka



Stiskněte tlačítka (°C_{Temp.}) pro potvrzení.



Stiskněte tlačítka (x100)
K regulaci hodin.

Stiskněte tlačítka (°C_{Temp.}) pro potvrzení.

NASTAVENI CASU

mm :

Stiskněte tlačítka (x100) K regulaci minut.

Stiskněte tlačítka (°C_{Temp.}) pro potvrzení.

NASTAVENI CASU ABSOLUTNI

V případě zobrazení „RELATIVNI“, stiskněte tlačítka (x100) k přepnutí na „ABSOLUTNI“

Stiskněte tlačítka (°C_{Temp.}) pro potvrzení.

SIGNAL UKONC. ANO

Pokud je zobrazeno NE, stiskněte Tlačítka (x100) k Přepnutí na ANO.

Stiskněte tlačítka (°C_{Temp.}) pro potvrzení.

ZVOLIT PAMET? ANO

Pokud je zobrazeno NE, stiskněte Tlačítka (x100) k Přepnutí na ANO.

Stiskněte tlačítka (°C_{Temp.}) pro potvrzení.

ZVOLIT DEMO? NE

Zachovat NE
Pokud ANO stiskněte (x100)

Stiskněte tlačítka (°C_{Temp.}) pro potvrzení.

VYSTUP Z MENU? ANO

Pokud je zobrazeno NE, stiskněte Tlačítka (x100) k přepnutí na ANO.

Stiskněte tlačítka (°C_{Temp.}) pro potvrzení.



Vrátíte se do předcházejícího vybraného programu.

V tomto případě je možné vybrat jakýkoliv program praní a je možno provést spuštění o něco později.

Ke získání detailnějších informací pokračujte ve čtení této příručky.

První použití Candy Infotext

Pračka bude fungovat i bez naprogramování parametrů Infotext. Pro zajištění efektivní činnosti funkcí Zpožděné spuštění programu a Časové ukončení programu je však nezbytné parametry Infotext naprogramovat. Naprogramování pračky je jednoduchá operace, neboť výrobce věnoval jednoduchosti a efektivnosti ovládání pračky velkou pozornost.

Naprogramování pračky

Naprogramováním Infotext lze nastavit hodiny, jazyk a další uživatelské parametry. Po zapnutí pračky a nastavení otočného voliče programů z polohy "off" (vypnuto) na některý z programů se objeví uvítací zpráva.



Tato zpráva se zobrazuje pouze krátkou dobu, během které pračka rozpoznává vybraný program. Jakmile je pračka připravena, zobrazí se na displeji podrobné informace o programu. V tento okamžik můžete pračku naprogramovat.

Příklad



Zobrazení Menu

Při práci s menu Infotext pamatujte na to, že každou operaci musíte provést během 30 sekund. Pokud se Vám nepodaří během této doby operaci dokončit, obnoví se počáteční zobrazení displeje. Chcete-li v programování menu pokračovat, stačí menu Infotext znovu zobrazit.

Jak již bylo řečeno, můžete v tomto stavu menu naprogramovat. Stiskněte a současně přidržíte tlačítka (°C_{Temp.}) a (Ⓢ_{x100}) po dobu 5 sekund nebo tak dlouho, dokud se neozve zvukové znamení.

Jednotlivé volby zobrazeného menu lze měnit stiskem tlačítka (Ⓢ_{x100}).

Pro potvrzení a uložení volby stiskněte tlačítko (°C_{Temp.}).

NASTAVENÍ JASU DISPLEJE

Stisknutím tlačítka "VOLBA ODSŤŘEĎOVÁNÍ" (Ⓢ_{x100}) upravíte jas displeje.

Každým stisknutím tlačítka se úroveň jasu postupně snižuje a následně se vrátí na maximální úroveň.

Potvrďte pomocí tlačítka „VOLBA TEPLoty“ (°C_{Temp.}).

Nastavení jazyka

Vaše pračka je automaticky nastavena v anglickém jazyce. Chcete-li používat jiný jazyk (tj. jazyk, který se bude zobrazovat při používání pračky), postupujte následujícím způsobem:

Nyní můžete opakovaným stiskem tlačítka (Ⓢ_{x100}) procházet jednotlivé jazykové volby.

Vyberte požadovaný jazyk, uvolněte stisk tlačítka (Ⓢ_{x100}) a uložte nastavený jazyk stiskem tlačítka (°C_{Temp.}).

Po ukončení volby jazyka se na displeji zobrazí výzva k nastavení nového času.

Nastavení nového času

Tuto funkci je nutno nastavit ze dvou důvodů: aby se na displeji zobrazoval aktuální čas a aby funkce pro časové ukončení programu/zpožděné spuštění fungovaly správně.

Na displeji začne nejprve blikat číslo udávající hodiny. Nastavte hodiny opakovaným stiskem tlačítka (Ⓢ_{x100}) a pak toto nastavení uložte stiskem tlačítka (°C_{Temp.}).

Nyní začne na displeji blikat číslo udávající minuty. Nastavte minuty opakovaným stiskem tlačítka (Ⓢ_{x100}) a pak toto nastavení uložte stiskem tlačítka (°C_{Temp.}).

Po ukončení nastavení nového času se na displeji zobrazí výzva k nastavení časového režimu.

Nastavení časového režimu

Časový režim lze nastavit dvěma způsoby.

První možností je programovat hodnotu funkce Časové ukončení programu nebo Zpožděné spuštění programu zadáním absolutního času (např. program bude ukončen v 17:00). Tento režim se nazývá režim absolutního času.

Následující příklad ilustruje použití funkce Časové ukončení programu (nebo Zpožděné spuštění programu) v případě, že byl v menu nastaven režim absolutního času.



Při nastavení funkce Časové ukončení programu podle předchozího obrázku se program ukončí v 17:00.

Druhou možností je programovat hodnotu funkce Časové ukončení programu nebo Zpožděné spuštění programu zadáním počtu hodin (např. program bude ukončen za 3 hodinu). Tento režim se nazývá režim relativního času.

Následující příklad ilustruje použití funkce Časové ukončení programu (nebo Zpožděné spuštění programu) v případě, že byl nastaven režim relativního času.



Oba režimy jsou velmi užitečné i když používání režimu absolutního času je

pravděpodobně uživatelsky přívětivější a snadnější, protože při něm nemusíte provádět výpočet počtu hodin, které mají uplynout před vypnutím/zapnutím pračky. Při nastavování časového režimu použijte tlačítko (Ⓢ_{100}) pro přepínání mezi oběma volbami: "Relativní a "Absolutní. Vyberte požadovanou hodnotu a uložte ji stiskem tlačítka (°C_{Temp}).

Po ukončení volby časového režimu se na displeji zobrazí výzva k nastavení funkce pro signalizaci ukončení praní zvukovým signálem.

Aktivace signalizace ukončení praní zvukovým signálem

Zde můžete nastavit, jestli se má po ukončení pracovního cyklu ozvat zvukové znamení. Vyberte pomocí tlačítka (Ⓢ_{100}) požadovanou volbu: ano nebo ne.

Po uložení nastavení stiskem tlačítka (°C_{Temp}) se na displeji zobrazí výzva k nastavení funkce pro aktivaci paměti.

Aktivace paměti

Tato funkce je velmi užitečná v případě, že používáte při praní prádla často stejný program. Jestliže je paměť aktivována, uloží pračka naposledy použitý program/funkce do paměti. Tato funkce je použitelná pouze u programů bavlna, jemné tkaniny, syntetické tkaniny a vlna. Nastavení není v paměti uloženo do žádné speciální programové skupiny. Vyberte pomocí tlačítka (Ⓢ_{100}) požadovanou volbu: Ano nebo Ne a uložte toto nastavení stiskem tlačítka (°C_{Temp}).

Na displeji se zobrazí výzva k nastavení demonstračního režimu.

Demonstrační režim

(standardní nastavení - NE)

Tento režim se používá pouze pro SERVISNÍ ÚČELY a proto jej nastavte na NE (pokud tak již nebylo učiněno). Jestliže po uzavření menu Infotext nebude demonstrační režim nastaven na "NE", **NEBUDE** prací program **SPUŠTĚN**. Prací cyklus se spustí pouze tehdy, když je demonstrační režim nastaven na "NE".

Po uložení "NE" pomocí tlačítka (°C_{Temp}) se na displeji zobrazí dotaz, jestli chcete menu uzavřít.

Uzavření menu

Pokud jste s provedeným nastavením spokojeni, můžete nyní menu uzavřít výběrem Ano pomocí tlačítek (Ⓢ_{100}) a (°C_{Temp}).

Pokud však chcete některé nastavení změnit, vyberte Ne a pračka se přepne na začátek sekvence programování. K požadované funkci se můžete rychle dostat pomocí tlačítka (°C_{Temp}), které umožňuje každou funkci uložit a přeskočit.

Po dokončení nastavení můžete menu uzavřít a zahájit testování.

Jakoukoliv funkci menu můžete v případě potřeby znovu nastavit výše popsaným způsobem. To může být užitečné například tehdy, když se hodiny zpozdí nebo předběhají - v takovém případě nastavte správný čas pomocí funkce pro nastavení nového času. Nastavené hodnoty zůstanou v paměti pračky i v případě odpojení napájení nebo výpadku elektrického proudu.

Popis ovládacích prvků

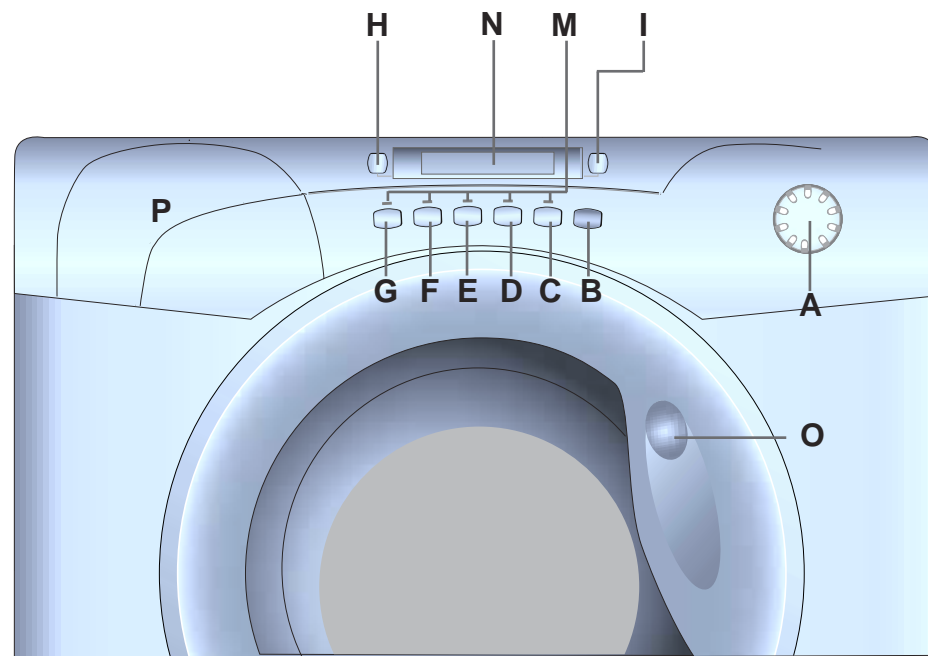

Volič programů

A

Tlačítko Spuštění/Přerušení

B

Tlačítko Stupeň Znečištění

C

Tlačítko Zpožděné spuštění programu/
Časové ukončení programu

D

Tlačítko PŘO ZABRÁNĚNÍ POMAČKÁNÍ

E

Tlačítko AQUAPLUS

F

Tlačítko Předpírki

G

Tlačítko Volba rychlosti odstředování

H

Tlačítko "TEPLOTA PRANÍ"

I

Kontrolky tlačítek

M

Displej INFOTEXT

N

Rukojeť otvírání dvířek

O

Zásuvka pro prací prostředek

P

Popis ovládacích prvků

V následující části příručky bude uveden popis všech tlačítek a voličů na ovládacím panelu pračky.
Po výběru požadovaného programu a kteréhokoliv z volitelných tlačítek se informace o vybraných položkách na zobrazí displeji Infotext.
Pokud je program s vybraným volitelným tlačítkem kompatibilní, uslyšíte pípnutí a nad vybraným volitelným tlačítkem se rozsvítí světlo.
Výběr volitelného tlačítka se provádí jedním stiskem tohoto tlačítka; zrušení výběru se provádí dalším stiskem tohoto tlačítka.
Přečtěte si, prosím, pozorně následující informace.

Volič programů

A

Po výběru programu pomocí voliče programů a po zhasnutí uvítací zprávy se na displeji zobrazí následující informace (čteno zleva doprava):

1. Rychlost odstředování
2. Název programu
3. Teplota praní

Příklad

10	BAVLNA	90
----	---------------	----

Tlačítko Spuštění/Přerušení

B

Spuštění (START)

Po spuštění programu jedním stiskem tlačítka START. Nyní musíte chvíli počkat, než pračka provede analýzu náplně prádla.

Příklad

VYCKEJTE NASTAVIT		
------------------------------	--	--

Potom se na displeji Infotext zobrazí čas zbývající do konce programu a spustí se prací cyklus. Infotext vypočítá čas zbývající do konce vybraného programu na základě standardní 6 kg náplně a v průběhu pracovního cyklu jej opravuje tak, aby byl úměrný velikosti a složení náplně.

Příklad

10	KONEC: 1H:50M PRANI	90
----	--------------------------------	----

Přerušení (PAUSE)

Kdykoliv během pracovního cyklu lze program přerušit podržením tlačítka Spuštění/Přerušení (Start/Pause) po dobu cca. 3 sekund, dokud se neozve zvukové znamení. Na displeji se zobrazí informace o tom, že program byl přerušen.

Příklad

10	PAUZA PROGRAMU POJISTKA DVERI	90
----	--	----

Pokud potřebujete přidat nebo vyjmout prádlo během praní, počkejte dvě minuty, dokud bezpečnostní zařízení neuvolní zámek dveří.

10	PAUZA PROGRAMU OTEVŘIT DVERE	90
----	---	----

Program lze znovu spustit dalším stiskem tlačítka Spuštění/Přerušení. Na displeji se zobrazí informace o tom, že program bude pokračovat.

ZRUŠENÍ PROGRAMU

Zrušení programu se provede přestavením voliče programů do polohy OFF. Zvolte jiný program. Displej signalizuje, že program byl vynulován a tudíž zrušen. Na displeji se zobrazí informace o tom, že program byl přerušen a pak zrušen.

Příklad

ZRUSENI PROG.		
----------------------	--	--

Nastavte volič programů do polohy OFF.

Tlačítko “STUPEŇ ZNEČIŠTĚNÍ”

**C**

Pomocí tohoto tlačítka (které je aktivní pouze u programů BAVLNA a SMÍŠENÉ PRÁDLO) můžete zvolit 3 úrovně intenzity praní v závislosti od stupně znečištění prádla.

Po zvolení programu a teploty praní se nastaví nejnižší povolená úroveň zvoleného programu. Stisknutím tlačítka se úroveň zvýší a následně se upraví parametry, týkající se délky pracího cyklu.

3 úrovně intenzity, které se zobrazují na displeji:

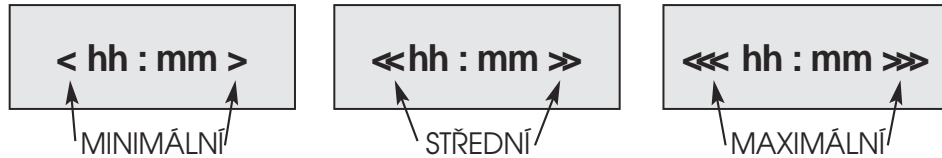

Tlačítko Zpožděné spuštění programu/ Časové ukončení programu

**D**

Volby ukončení programu/zpožděné spuštění programu lze použít tehdy, když chcete mít prádlo připraveno v pozdější dobu (avšak v intervalu 24 hodin).

1. Nastavení zpožděného spuštění programu

Stiskněte jednou tlačítko Zpožděné spuštění programu/Časové ukončení programu a nastavte požadovaný čas stiskem tlačítek pro nastavení hodin a minut (doleva a doprava). Pokud toto tlačítko stisknete během 5 sekund, obnoví se na displeji zobrazení programové volby. Stiskněte tlačítko spuštění (START).

Pokud chcete zpožděné spuštění zrušit, přidržte toto tlačítko po dobu 5 sekund.

2. Časové ukončení programu

Stiskněte dvakrát tlačítko Zpožděné spuštění programu/Časové ukončení programu a nastavte požadovaný čas stiskem tlačítek pro nastavení hodin a minut (doleva a doprava). Po zobrazení této volby se na displeji zobrazí minimální čas, který lze pro ukončení programu nastavit. Tento čas můžete pouze zvětšit na požadovanou hodnotu.

POZNÁMKA: Pokud používáte funkce Časové ukončení programu/Zpožděné spuštění programu, vkládejte prací prostředky výhradně do zásuvky pro prací prášek. Vložení prací prostředků do bubnu, ve kterém jsou ponechány delší dobu, může způsobit poškození prádla.

TLAČÍTKO PRO ZABRÁNĚNÍ POMAČKÁNÍ

**E**

Nastavením této funkce, aktivní pouze u pracích cyklů pro smíšené a jemné tkaniny, je možné snížit na minimum pomačkání prádla v návaznosti na prací cyklus zvolený výběrem programu a druhu praného prádla.

V případě **směsných** tkanin se při praní využívá funkce pro postupné ochlazování vody, vyloučení otáčení bubnu během vypouštění lázně a pro jemné odstředování, čímž je zajištěna nevyšší regenerace praných tkanin.

U **jemných** tkanin, s výjimkou vlny, je postup stejný jako u výše uvedených směsných tkanin, je ale doplněn o funkci ponechání vody v bubnu po ukončení závěrečného máchání.

U programu pro praní **vlny/ruční praní** má toto tlačítko pouze funkci ponechání vody v bubnu po skončení posledního máchání, aby se tím zachovala dokonalá pružnost vláken.

Během této fáze, kdy voda stojí ve vaně pračky, kontrolka tlačítka bliká, což znamená, že je pračka v pauze.

Pro dokončení cyklu praní **jemných** tkanin a **vlny/ruční praní** můžete zvolit následující postup:

- zrušit tuto funkci vypnutím tlačítka pro ZABRÁNĚNÍ POMAČKÁNÍ. Prací cyklus bude ukončen fází vypuštění vody a odstředěním prádla.

V případě, kdy chcete provést pouze vypuštění:

- nastavte nejdříve volič programů do polohy OFF
- zvolte program pouhého vypouštění
- znovu pračku spusťte opětovným stisknutím tlačítka START.

TLAČÍTKO AQUAPLUS

**F**

Díky novému systému Sensor Activa System je možné pomocí tlačítka provést nový speciální cyklus praní, který je vhodný při praní odolných a směsných tkanin a který pečuje o vlákna a jemnou pokožku toho, kdo je nosí.

Použití mnohem většího množství vody a nová kombinace cyklů otáčení bubnu s napouštěním a vypouštěním vody umožňuje dosáhnout dokonale čistého a vymáchaného prádla. Množství vody při praní je nyní vyšší, aby se prací prášek opravdu úplně rozpustil a zaručil tak perfektní účinek praní. Větší množství vody je nyní používáno i v okamžiku máchání tak, aby se odstranily veškeré stopy pracího prostředku z vláken.

Tato funkce byla vytvořena speciálně pro osoby s jemnou a citlivou pokožkou, kterým může i minimální zbytek pracího prášku způsobit podráždění nebo alergie.

Doporučujeme, abyste tuto funkci používali i při praní dětského oblečení, praní jemného prádla obecně nebo při praní froté prádla, protože vlákna froté mají větší tendenci zachycovat prací prášek.

Pro zajištění nejlepších výkonů při praní je tato funkce vždy aktivní u programů Jemné prádlo a Vlna.

TLAČÍTKO “PŘEDPÍRKY”

G

Tato funkce je užitečná zejména v případě velmi zašpiněného prádla a může být použita pouze s některými programy, jak je uvedeno v tabulce programů. Prací prostředek k tomuto programu, nasypejte do přihrádky zásobníku označené “1” (k získání bližší informace viz rozdělení zásobníku pro prací prostředky v tomto manuálu). Doporučujeme použít jen 20% z uvedeného množství na obalu pracího prostředku.

Tlačítko Volba rychlosti odstředování x 100 H

Při výběru pracího programu se na displeji zobrazuje maximální rychlost odstředování, která je pro nastavený program možná. Opakovaným stiskem tlačítka pro volbu rychlosti odstředování se bude rychlost snižovat s krokem 100 otáček za minutu. Minimální povolená rychlost je 400 otáček za minutu; v případě potřeby lze odstředování opakovaným stiskem tlačítka pro volbu rychlosti odstředování zrušit.

Poznámka: Tento model je vybaven elektronickým "senzorem", který kontroluje správnost vyvážení prádla. Pokud je prádlo mírně nevyvážené, provede pračka automatické vyvážení, aby mohlo být provedeno normální odstředění. Jestliže se ani po několika pokusech nepodaří vyvážení obnovit, provede se odstředění se sníženou rychlostí. Pokud je prádlo silně nevyvážené, dojde ke zrušení fáze odstředování. Automatické vyvažování omezuje vibrace, snižuje hlučnost a zlepšuje spolehlivost a životnost pračky.

Tlačítko “TEPLOTA PRANÍ” Temp. I

Pomocí této funkce je možné prát na jakoukoli teplotu, která je nižší než maximální teplota daná pro každý jednotlivý program. Při každém stisknutí tlačítka se teplota sníží o 10°C, a to až na minimální teplotu 15°C (praní ve studené vodě).

Upozornění: Teplota musí být nastavena před zvolením funkce „STUPEŇ ZNEČIŠTĚNÍ“.

Kontroly tlačítek

M

Rozsvítí se, jakmile jsou stisknuta příslušná tlačítka.

Displej INFOTEXT N

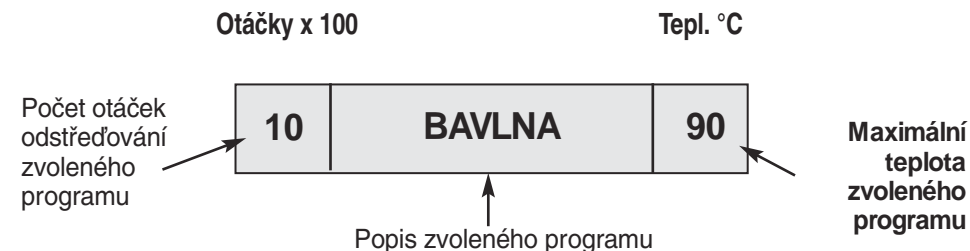

Rukojeť otvírání dvířek O

Otevření dvířek provedete stisknutím páčky umístěné uvnitř rukojeti.

Otevřená dvířka: Speciální bezpečnostní zařízení zabraňuje, aby mohla být dvířka otevřena okamžitě po ukončení cyklu praní. Po ukončení pracího cyklu počkejte dvě minuty, než budete dvířka otvírat. Na displeji se zobrazí "OTEVŘENE DVERE" a bude možné dvířka otevřít. Pro jistotu si zkontrolujte, zda v bubnu není voda.

Zásuvka pro prací prostředek P

Zásobník na prací prostředky je rozdělen do 3 částí:

- Část je označen "1" a slouží pro prací prostředky určené pro předpírku.
- Část je označena "☼", slouží pro speciální přísady, změkčovadla, různá parfémovaná máchadla, atd.....
- Část je označena "2" a slouží pro prací prostředky hlavního praní.

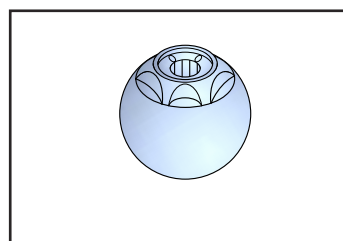
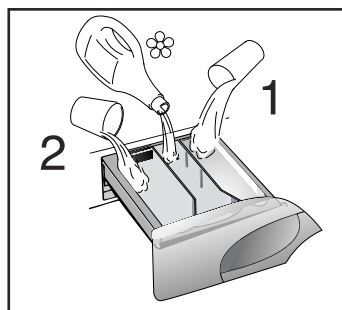

DŮLEŽITÉ:
PAMATUJTE, ŽE NĚKTERÉ PRACÍ PRÁŠKY SE ŠPATNĚ ODSTRAŇUJÍ (ROZPOUŠTĚJÍ).
V TAKOVÉM PŘÍPADĚ
DOPORUČUJEME POUŽITÍ
SPECIÁLNÍCH NÁDOBEK A JEJICH
VLOŽENÍ DO PRACÍHO BUBNU.

DŮLEŽITÉ:
ČÁST JE OZNAČENA "☼" MŮŽETE PLNIT POUZE
TEKUTÝMI PROSTŘEDKY.
PRAČKA JE PŘEDURČENA K AUTOMATICKÉMU
ODČERPÁVÁNÍ PŘÍSADEK BĚHEM POSLEDNÍHO MÁCHÁNÍ
VE VŠECH CYKLECH PRANÍ.

Prací prostředky, pomůcky pro praní a jejich množství

Výběr pracího prostředku

Univerzální prací prostředky

- **Prací prostředky v prášku:** pro důkladné praní, obsahují bělidlo a jsou vhodné zejména pro praní při vysokých teplotách (více než 60°C) a praní silně znečištěného a poskvrněného prádla.
- **Tekuté prací prostředky:** vhodné zejména pro praní prádla znečištěného mastnotou, například skvrnami od kosmetických prostředků nebo olejů.
- Tyto prací prostředky nejsou vhodné pro praní poskvrněného prádla, protože neobsahují bělicí prostředek.
- **Přírodní (biologické) prací prostředky:** jen některé z těchto prostředků, které jsou dostupné na trhu, vyperou prádlo opravdu důkladně.

Speciální prací prostředky

- **Prací prostředky pro praní barevného prádla a jemných tkanin:** aby nedošlo k poškození barvy, neobsahují tyto prací prostředky žádné bělicí prostředky a často ani žádné zjasňující prostředky.
- **Prací prostředky pro důkladné praní:** neobsahují žádné bělicí prostředky ani enzymy, jsou vhodné zejména pro praní vlněných tkanin.
- **Prací prostředky pro praní záclon:** obsahují zjasňující prostředky, které zabraňují zežloutnutí vlivem slunečního světla.
- **Speciální prací prostředky:** pro naprogramované použití chemických substancí, v závislosti na typu tkaniny, stupni znečištění a tvrdosti vody.
V tomto případě můžete samostatně přidávat základní prací prostředky, změkčovací prostředky, bělicí prostředky/odstraňovače skvrn.

Další pomůcky pro praní prádla

- **Změkčovače vody:** tam, kde je voda tvrdá nebo velmi tvrdá, lze použít menší množství pracího prostředku.
- **Substance pro předpírku:** pro naprogramované ošetření skvrn před hlavním praním. Pokud tyto substance použijete, můžete provádět následné praní při nižší teplotě nebo s pracím prostředkem, který neobsahuje bělicí prostředek.
- **Avivážní prostředky:** zabraňují vzniku statické elektřiny v syntetických tkaninách a změkčují tkaniny. Pokud používáte bubnovou sušičku prádla, dochází ke změkčení i bez použití avivážního prostředku.

Nevkládejte do pračky rozpouštědla!

Udržujte prací prostředky a další prostředky pro praní prádla mimo dosah dětí.

Předtím, než vložíte prací prostředek do zásuvky, zkontrolujte, jestli v přihrádce nejsou nějaké nežádoucí tělesa.

Dodržujte pokyny pro dávkování, které jsou obvykle uvedeny na obalu pracího prostředku.

Dávkování

Používejte pouze prací prostředky, které jsou vhodné pro používání v pračkách. Nejlepších výsledků praní prádla při minimálním použití chemických prostředků lze dosáhnout pouze tehdy, pokud vezmete v úvahu jak stupeň znečištění prádla, tak i typ používaného pracího prostředku.

Množství pracího prostředku použitého při praní závisí na:

- tvrdosti vody: v závislosti na tvrdosti vody a typu použitého pracího prostředku lze snížit množství pracího prostředku.
- stupni znečištění: v závislosti na stupni znečištění prádla lze snížit množství pracího prostředku.
- množství prádla: množství pracího prostředku lze snížit pouze tehdy, pokud perete malé množství prádla.

Množství pracího prostředku uvedené na obalu pracího prostředku pro praní jemných tkanin se často již týká sníženého množství prádla.

Dodržujte pokyny pro dávkování!

Dávkování pracích prostředků v prášku

Prací prostředky s normální nebo nízkou koncentrací: pro praní běžně znečištěného prádla vyberte program bez předpírky.

Vložte prací prostředek do přihrádky **2** zásuvky pro prací prostředek.

Pro praní silně znečištěného prádla vyberte program s předpírkou.

Vložte 1/4 pracího prostředku do přihrádky **1** a 3/4 pracího prostředku do přihrádky **2** zásuvky pro prací prostředek.

Pokud používáte změkčovače vody, vložte nejprve do přihrádky **2** prací prostředek a pak přidejte změkčovač.

Při použití vysoce koncentrovaných pracích prostředků, které nemají povahu jednotlivých dávek, určete jejich typ a dávkování podle údajů uvedených na obalu.

Používejte při dávkování pomůcky, které jsou součástí balení pracího prostředku.

Dávkování tekutých pracích prostředků

Tekuté prací prostředky lze používat ve shodě s pokyny uvedenými na obalu těchto pracích prostředků pro všechny programy bez předpírky. Pro jejich dávkování se používá speciální nádoba uvnitř bubny nebo speciální dávkovací zařízení, kterým jsou některé modely praček vybaveny.

Volba programů

TABELLA PROGRAMMI				
PROGRAMMA PER:	SELEZIONE PUNTAZIONE MANOPOLA PROGRAMMI SU:	CARICO MAX. kg	TEMP. °C	
Tessuti resistenti (lino, lino, cotone)	Cotone resistente - 90	5	Fino a 90°	(●)
Vero misti resistenti (cotone, misti)	Colorato - 60	5	Fino a 60°	(●)
Tessuti resistenti	Delicato - 40	5	Fino a 40°	(●)
Tessuti resistenti	AA 40°C - 40	5	Fino a 40°	
Vuli misti e sintetici Misti resistenti	Sintetici - 50	2	Fino a 50°	(●)
Tessuti delicati	Acetici - 40	2	Fino a 40°	

Pro různé typy tkaniny s různým stupněm zašpinění má pračka 4 okruhy programů rozdělených podle druhu praní, teploty a doby praní (viz tabulka programů).

1. ODOLNÉ TKANINY

Tyto programy byly navrženy tak, aby se dosáhlo nejlepších výsledků praní a máchání. Krátké odstředování zařazené po každém máchání zajišťuje dokonalé vymáchání prádla. Závěrečné odstředování zajišťuje vyšší účinnost při odstraňování vody z prádla.



2. SMĚSNÉ A SYNTETICKÉ TKANINY

U hlavního praní je dosahováno nejlepších výsledků díky proměnlivým rytmickým otáčkám pracího bubny a výšce hladiny napouštěné vody. Jemné odstředování zamezí nadměrnému pomačkání prádla.



3. VELMI JEMNÉ TKANINY

Jedná se o zcela nový kompletní program praní, s cyklem, který sám reguluje aktivnost a pauzu programu, uzpůsoben především pro praní velmi jemných tkanin.

Praní a máchání budou provedeny s velkým množstvím vody k dosažení nejlepších výsledků.



4. Speciální programy

SPECIÁLNÍ PROGRAM "MÁCHÁNÍ"

Tento program provádí 3 máchání prádla s průběžným odstředováním (které lze případně snížit nebo zrušit pomocí příslušného tlačítka).

Používá se pro máchání všech typů tkanin, např. i po praní v ruce.



SPECIÁLNÍ PROGRAM "VELMI RYCHLÉ ODSŤŘEDĚNÍ"

Tento program provádí odstředování při maximální rychlosti (kterou lze případně snížit nebo zrušit pomocí příslušného tlačítka).



POUZE VYPOUŠTĚNÍ

Program vypouštění provede vypouštění vody.



PROGRAM SZYBKÍ 32 MINUTY

Program szybki 32 minuty pozwala na wykonanie w ciągu około 30 minut pełnego cyklu prania dla 2 kg. bielizny w temperaturze 40°C.

Gdy wybieramy program "Szybki" wysypujemy tylko 20% normalnej ilości proszku.

RUČNÍ PRANÍ

Pračka je vybavena také pracím cyklem pro jemné tkaniny. Tento cyklus je nazýván "Ruční praní".

Program "ručního praní" je vhodný pro tkaniny, které se jinak perou výhradně ručně.

Program dosáhne maximální teploty 30° C a je zakončen 3 máchacími cykly a jemným odstředěním.

PROGRAM PRO VLNU



Díky speciálnímu certifikovanému cyklu WOOLMARK se prádlo vyčistí do hloubky, přičemž je maximálně zachována jejich celistvost.

Během pracího cyklu se střídají intervaly, ve kterých program pracuje a intervaly jeho přestávky, přičemž maximální teplota je 40 °C. Uzavírají jej 3 máchání a šetrné odstředování.

PROGRAM "MIX & WASH SYSTEM"

Jde o program, který je výhradním patentem firmy **Candy** a který přináší pro uživatele 2 velké výhody:

- lze společně prát prádlo z různých tkanin (např. bavlna + syntetika apod. ...) **NEPOUŠTĚJÍCÍ BARVU**;
- provádět praní se značnou úsporou energie.

Program pro praní "Mix & Wash" pere při teplotě 40°C a střídá dynamické fáze (buben se otáčí) se statickými fázemi (namočené prádlo v klidové fázi). Z tohoto důvodu trvá déle, doba trvání je téměř 3 hodiny.

Spotřeba elektrické energie na celý cyklus je pouhých 850 W/h.

Upozornění:

- první praní nového barevného prádla je nutno provést odděleně.
- v žádném případě **nikdy nemíchejte barevné prádlo pouštějící barvu.**

32'



MIX & WASH

Hlavní praní

Automatické nastavení množství vody

Tato pračka je vybavena systémem pro automatické nastavení množství vody. Tento systém umožňuje, aby pračka použila takové množství vody, které je potřebné pro praní a máchání konkrétního množství prádla vloženého do pračky.

V důsledku toho dochází k úspoře vody a elektrické energie, aniž by byla negativně ovlivněna kvalita praní nebo máchání.

Ve skutečnosti bude množství použité vody a spotřebované elektrické energie vždy úměrné množství prádla. Pračka tak automaticky zajišťuje kvalitní praní při minimálních nákladech a respektování životního prostředí.

Třídění prádla

- Doporučujeme Vám, abyste prali pouze položky určené k praní pomocí vody a pracího prostředku a nikoliv položky určené k chemickému čištění.
- Pokud potřebujete prát rohože, přehozy přes lůžko nebo další těžké položky, uděláte nejlépe, když je nebudete vůbec odstředovat.
- Roztříděte prádlo podle typu tkaniny, stupně znečištění a teploty praní; podívejte se označení jednotlivých oděvu na štítku výrobce.

Prádlo pro praní při vysokých teplotách

Barevné materiály se snadnou údržbou

Jemné tkaniny a vlna

- Položky označené následujícími symboly nejsou vhodné pro praní v pračce:

Pro chemické čištění

Pro praní velmi jemných tkanin (např. síťované záclony, spodní prádlo, legíny, atd.) doporučujeme používat síťku nebo sáček.

- Aby mohly být prány v pračce, musí být vlněné položky označeny symbolem <<Pure New Wool>>(Nová ryzí vlna) a musí být rovněž označeny jako <<non-matting>> nebo <<machine washable>> (lze prát v pračce).
- Z nových barevných položek často uniká barva. To může způsobit obarvení současně pranych světlejších položek. Proto doporučujeme prát barevné položky poprvé samostatně. Při dalším praní lze prát stálobarevné položky společně s bílým prádlem pouze při teplotách do 40 °C.

Neperte

Poznámka:při třídění prádla

- zkontrolujte, jestli se v prádle nenacházejí nějaké kovové předměty (např.sponky na papír, spínací špendlíky, špendlíky, mince, atd.)
- pokud v případě poruchy pračky během záruční doby přivoláte technika, který zjistí, že příčinou poruchy byly nežádoucí předměty v pračce, může si tento technik naúčtovat cenu své práce.
- zapněte povlaky na polštář, zipy, pásky, oděvy se zapínáním na háček a zavažte dlouhé šňůry županu.
- odstraňte háčky na záclony.
- věnujte velkou pozornost údajům uvedeným na štítcích jednotlivých kusů oděvu.
- pokud si při třídění prádla všimnete odolných skvrn, odstraňte je pomocí speciálního čistícího prostředku nebo speciálního odstraňovače skvrn.

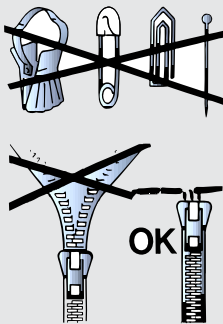

- Doporúčujeme Vám, abyste při praní pouze froté položek neplnili pračku maximální náplní; tyto položky absorbují hodně vody a stávají se tak velmi těžkými, což může nepříznivě působit na buben (prádlo se může stát pro buben příliš těžkým).

Správný způsob praní

Příprava prádla

- A) Vyberte a vyřídte prádlo podle pokynů pro ošetřování oděvu, které jsou uvedeny na štítku každého oděvu. Podívejte se, prosím, vždy na štítek oděvu.

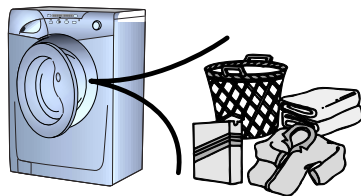

Vložení prádla

- B) Otevřete dvířka pračky.

- C) Vložte do pračky prádlo.

Uzavřete dvířka tak, aby žádné části prádla nepřekážely uzavření dvířek.

Vložení pracího prostředku do pračky

- D) Otevřete zásuvku pro prací prostředek, vyberte prací prostředek a vložte do příslušné přihrádky správné množství tohoto prostředku (podle pokynů výrobce a doporučení v oddíle "Prací prostředky, pomůcky pro praní a jejich množství"). Přidejte případné pomůcky pro praní (viz.oddíl "Prací prostředky, pomůcky pro praní a jejich množství" v další části tohoto návodu) a zásuvku pro prací prostředek uzavřete. Při vkládání tekutých čistících prostředků, které mají být vloženy přímo do bubnu, použijte doporučené dávkovací zařízení.

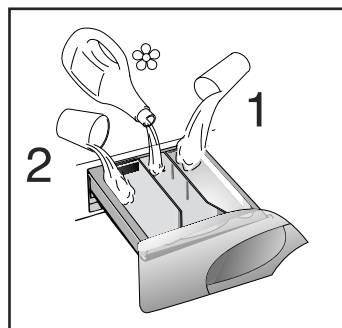

Volba pracího programu

Při výběru nejvhodnějšího programu použijte průvodce volbou programu nebo popis programů na předním panelu pračky.

Program se vybírá otočením voliče programů ve směru hodinových ručiček s zarovnaním čísla programu s indikátorem.

Zkontrolujte, jestli je otevřený přívod vody a jestli je správně umístěna vypouštěcí hadice.

V případě potřeby upravte teplotu praní.

V případě potřeby stiskněte doplňková funkční tlačítka.

Stiskněte tlačítko Spuštění (Start).

Jakmile je program ukončen

- Na displeji se zobrazí následující hlášení "POJISTKA DVERI - VYCKEJTE".











- Asi po 2 minutách se na displeji objeví následující hlášení "KONEC PROGRAMU - OTEVRIT DVERE".

- Vypněte pračku otočením ovladače do polohy OFF (VYPNUTO).

- Otevřete dvířka a vyndejte prádlo.

Po použití vytáhněte zástrčku elektrického napájení a zavřete kohoutek přívodu vody.

Tabulka pracích programů

PROGRAM PRO	VOLBA UKAZATELE VOLIČE PROGRAMŮ NA:	DISPLEY INFOTEXT	MAX. NÁPLŇ kg	VOLBA TEPLOTY °C	NÁSYPKA PRACÍCH PROSTŘEDKŮ		
					2		1
<i>Odolné tkaniny</i> Bavlna, len	1) 	BAVLNA	6	Do: 90°	●	●	(●)
<i>Bavlna, směsné odolné, Barevné</i>	1)  **	BAVLNA	6	Do: 60°	●	●	(●)
<i>Směsné a syntetické tkaniny</i> Bavlna, směsné a syntetické tkaniny	1)  **	SYNTETIKA	3	Do: 60°	●	●	(●)
<i>Velmi jemné tkaniny</i>		AKRYL	1,5	Do: 40°	●	●	
Máchání		POUZE MACHANI	-	-		●	
Intenzivní odstředění		ODSTREDENI	-	-			
Pouhé vypuštění vody		VYPUSTIT	-	-			
Rychloprogram 32'		RYCHLY 32'	2	Do: 40°	●		
Ruční praní		RUCNI PRANI	1	Do: 30°	●	●	
Vlna určená k praní v pračce		VLNA	1	Do: 40°	●	●	
"MIX & WASH SYSTEM" PROGRAM	MIX & WASH	UNIVERZALNI	6	Do: 40°	●	●	

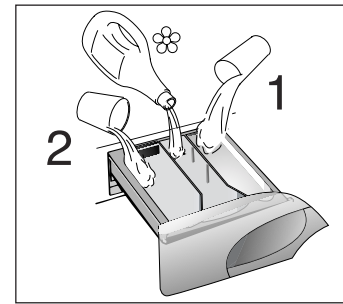

Prosím, přečtěte si tyto poznámky:

Při praní velmi zašpiněného prádla doporučujeme prát max. náplň 3 kg.

** Program vhodný i na praní při nízkých teplotách (nižších, jako je maximální uvedená teplota).
Zkušební program podle normy EN 60456 evropské normalizační organizace CENELEC se zvolenou funkcí pro maximální Stupeň znečištění.

Rychlost otáčení bubny při odstřežování lze rovněž snížit na jakoukoliv hodnotu doporučenou na etiketě prádla nebo tkaniny. Pro jemné prádlo lze odstředování zcela vyloučit.

(●) Pouze s aktivovaným tlačítkem předpírky (programy s možností předpírky)

■ Stisknutím tlačítka „teplota praní“ je možné prát při jakékoliv teplotě, která je nižší než maximální povolená teplota.

1) U jednotlivých programů je možné pomocí tlačítka „stupeň znečištění“ regulovat čas a intenzitu praní.

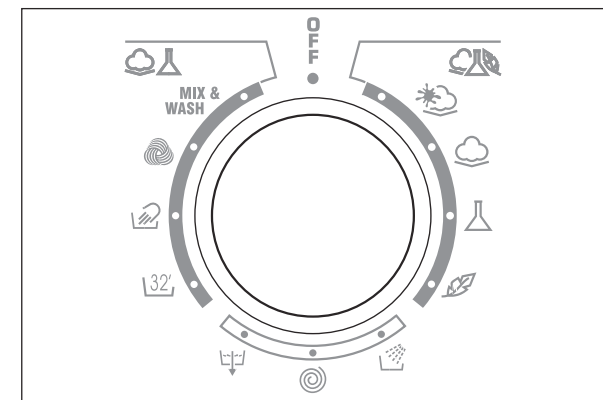

Čištění a běžná údržba

Nepoužívejte při čištění vnějšího krytu pračky čisticí prostředky a/nebo ředidla s obsahem lihu; utřete kryt pračky navlhčenou látkou. Tato pračka vyžaduje jen velmi malou údržbu:

- čištění přihrádek zásuvky pro prací prostředek
- čištění filtru

Čištění přihrádek zásuvky pro prací prostředek

I když to není absolutně nutné, doporučujeme čas od času vyčistit přihrádky pro bělicí prací prostředky a přísady.

- Nejprve přihrádky s použitím přiměřené síly (nikoliv však násilí) vytáhněte.
- Vyčistěte přihrádky pod proudem tekoucí vody.
- Vložte přihrádky zpět na jejich původní místo.

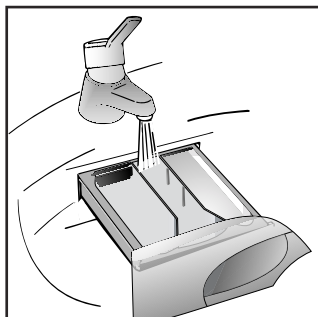

Čištění filtru

Pračka je vybavena speciálním filtrem, který zachycuje větší předměty, které by mohly ucpat odtokovou hadici, např. mince, knoflíky, atd. Ty pak mohou být vyňaty následujícím způsobem:

- Otevřete dvířka
- Pouze u některých modelů:
Vyměňte hadičku, odstraňte uzávěr a zachyťte vodu do nádoby.
- Před odšroubováním filtru se doporučuje položit pod filtr savou látku pro zachycení zbytkové vody která po vyjmutí filtru vyteče.
- Otočte filtr proti směru hodin tak, aby zůstal ve svislé poloze.
- Odejměte jej a očistěte.
- Po vyčištění jej připevněte zpět po směru hodin. Pak postupujte opačně než při demontáži.

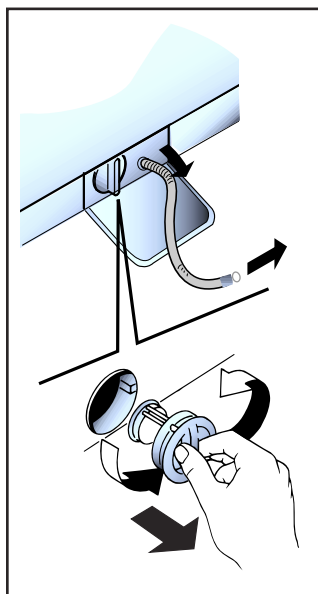

Převaha pračky a uskladnění pračky na delší dobu

Pokud chcete pračku přemístit nebo pokud ji nebudete delší dobu používat a pračka bude uskladněna v nevytápěných místnostech, je nutno ze všech hadic vypustit zbylou vodu. Odpojte pračku od zdroje energie, potom odepněte hadici a vložte ji do připravené nádoby na vypouštěnou vodu. Po vypuštění veškeré vody zopakujte tuto operaci v opačném pořadí.

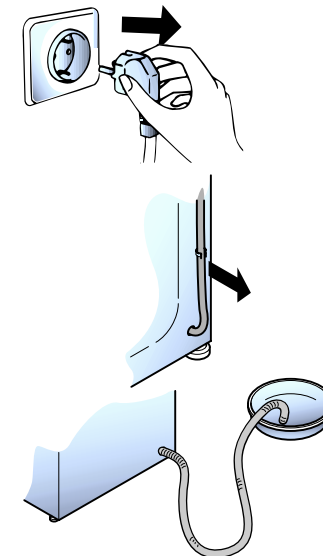

Odstraňování problémů

Co může být příčinou ... Poruchy, které můžete sami odstranit

Předtím, než se obrátíte na servisní středisko GIAS, si prosím projděte následující seznam. Pokud přivolaný technik zjistí, že pračka funguje nebo byla nesprávně nainstalována nebo používána, bude Vám účtovat poplatek. Jestliže problém přetrvává i po provedení níže uvedených doporučených kontrol, obraťte se prosím na servisní středisko GIAS, kde získáte telefonickou radu nebo jinou pomoc.

PROBLÉM	PŘÍČINA	ODSTRANĚNÍ PROBLÉMU
1. Pračka nefunguje s žádným programem	Zástrčka není zapojena do zásuvky. Pračka není zapnutá. Výpadek napájení. Přepálená pojistka. Otevřené dvířka. RCD rozpojen (spínač spouštěcího okruhu). Nastaveno zpožděné spuštění.	Zapojte zástrčku do zásuvky. Zapněte pračku. Postupujte podle pokynů v oddíle "Výpadek napájení". Zkontrolujte pojistku. Zavřete dvířka. Vraťte RCD do výchozí polohy. Zkontrolujte nastavení.
2. Pračka se neplní vodou	Viz. příčina 1. Uzavřený přívod vody. Nesprávně nastavený volič programů.	Zkontrolujte. Otevřete přívod vody. Nastavte volič programů do správné polohy.
3. Voda se neodčerpává	Přehyb ve vypouštěcí hadici. Ve filtru se zachytily nežádoucí tělesa. Nesprávná instalace pračky.	Narovnejte vypouštěcí hadici. Proveďte kontrolu filtru. Zkontrolujte instalaci.
4. Na podlaze okolo pračky je voda	Prosakující těsnění mezi kohoutkem a hadicí pro přívod vody. Části oblečení nebo špíny mezi gumovým těsněním dvířek a skleněnými dvířky. Nesprávně provedená instalace.	Vyměňte těsnění a dotáhněte spojení. Znovu napiňte pračku a dbejte na to, aby gumové těsnění dvířek/ skleněné dvířka byly čisté. Zkontrolujte instalaci.
5. Pračka neodstřeďuje	Voda se ještě neodčerpala. Byla vybrána volba "Spin Cancel" - "Bez odstřeďování" (pouze u některých modelů). Nevyvážené prádlo.	Počkejte několik minut, než se pračka vyprázdní. Zkontrolujte nastavení. Rozděluje prádlo rovnoměrně.
6. Při odstřeďování pračka silně vibruje	Pračka není úplně vyrovnaná. Prádlo není rovnoměrně rozděleno. Nebyly odstraněny přepravní konzoly.	Nastavte rovnovážnou polohu pomocí speciálních vyvažovacích patek. Rozděluje prádlo rovnoměrně. Odstraňte přepravní konzoly (viz. popis instalace)
7. Dvířka nelze otevřít	Od ukončení programu ještě neuplynuly dvě minuty.	Počkejte dvě minuty.
8. Na displeji se zobrazuje chyba 0, 1, 5, 7, 8, 9	-	Kontaktujte servisní středisko.
9. Na displeji se zobrazuje chyba 2	Nelze naplnit vodu.	Zkontrolujte, jestli je přívod vody otevřený.
10. Na displeji se zobrazuje chyba 3	Nelze odčerpat vodu.	Zkontrolujte, jestli je odtok vody průchodný. Zkontrolujte, jestli není vypouštěcí hadice zauzlená.
11. Na displeji se zobrazuje chyba 4	Pračka je přeplněná vodou.	Uzavřete přívod vody do pračky. Kontaktujte servisní středisko.

**Při odstřeďování pračka vydává jiný hluk!
Protože je vybavena spínacím motorem,
který umožňuje nejlepší funkční výkony.**

**Je nepravděpodobné, že byste v bubnu
uviděli vodu! Tato vlastnost je dána použitím
nejmodernější technologie, která umožňuje
dosáhnout stejného účinku praní a máchání
při použití mnohem menšího množství vody.**

Poznámka:

Používání bezfosfátových pracích prostředků šetrných k životnímu prostředí (viz. informace na obalu pracího prostředku) může mít následující dopady:

- odpadní voda z máchání může být kvůli přítomnosti bělicího prášku (zeolit) v suspenzi kalnější; nedochází však k žádnému negativnímu ovlivnění účinnosti máchání.
- po ukončení praní se mohou na prádle objevovat zbytky bělicího prášku, který nebyl tkaninou absorbován; tento prášek však nemá žádný negativní vliv na barvu tkaniny.
- vytváření pěny při posledním máchání není nutně příznakem špatného máchání.
- provádění více cyklů máchání je v těchto případech bezúčelné.

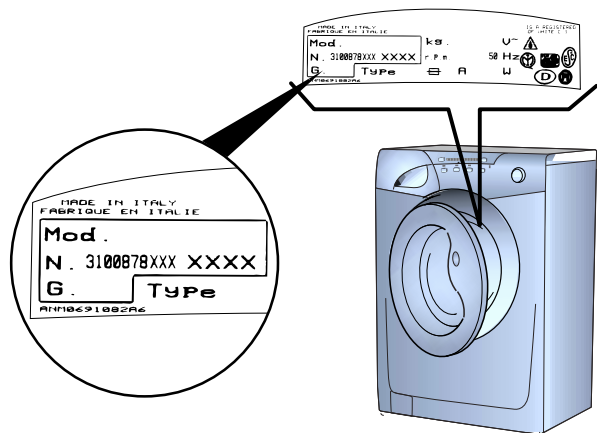

Fig. 2

Technické parametry

- Max. náplň suchého prádla
- Tlak vody

6 kg
(0,5 až 10 bar)
0,05 až 0,8 MPa

Rozměry

- Šířka
- Hloubka
- Výška

60 cm
40 cm
85 cm

Důležité upozornění: Elektrické parametry přístroje najdete na štítku na přední straně pračky (v blízkosti dvířek).

CE Spotřebič odpovídá evropským směrnicím 73/23/CEE (Bezpečnostní směrnice – nízké napětí) a 89/336/CEE (Směrnice pro elektromagnetickou kompatibilitu), které byli nahrazené směrnicemi 2006/95/CE a 2004/108/CE a jejich pozdějšími změnami.

ZÁRUKA

Pro poskytnutí kvalitního záručního a pozáručního servisu uschovejte všechny doklady o koupi a případných opravách výrobku. Doporučujeme Vám po dobu záruční doby uchovat původní obaly k výrobku. Než budete kontaktovat servisní středisko, pečlivě prostudujte záruční podmínky v záručním listě. Obracejte se pouze na autorizovaná servisní střediska.

ÚVOD

Prečítajte si prosím pozorne tento návod na obsluhu a ďalšie priložené informácie. Pri používaní práčky postupujte podľa pokynov v nich uvedených. Ušchovajte všetku dokumentáciu pre neskoršie použitie alebo pre prípadných ďalších vlastníkov práčky.

Poznámka: Táto práčka je určená výhradne na používanie v domácnostiach.

POKYNY NA LIKVIDÁCIU

Všetok materiál používaný na zabalenie práčky je šetrný k životnému prostrediu a recyklovateľný.

Pri likvidácii obalu postupujte spôsobom, ktorý berie ohľad na životné prostredie.

Poradte sa o možnostiach likvidácie s vaším predajcom alebo miestnymi úradmi.

Prístroje určené na likvidáciu nie sú bezcenným odpadom! Opätovným spracovaním je možné z odpadu získať cenné materiály.

Poznámka: Odstráňte z prístroja určeného na likvidáciu sieťovú zástrčku. Odrežte napajací kábel a zlikvidujte ho spoločne so zástrčkou.

Pri likvidácii starej práčky nezabudnite vyradiť z činnosti zámku dvierok práčky, aby sa nemohli do práčky nešťastnou náhodou zavrieť deti.

OBSAH

STRANA

Úvod	76
Dodávka prístroja	78
Bezpečnostné pokyny	78
Postup pri praní - krátky prehľad	79
Rýchly sprievodca menu candy INFOTEXT	80
Popis ovládacích prvkov	82
Tabuľka pracích programov	90
Volič programov	92
Zásuvka pre prací prostriedok	94
Pracie prostriedky, pomôcky na pranie a ich množstvá	95
Užitočné rady	97
Prvé použite Candy Infotext	98
Hlavné pranie	101
Čistenie a bežná údržba	103
Odstraňovanie problémov	105
Technické parametre	106
Zákaznícky servis	106
Inštalácia	107

Pred zapnutím tejto práčky skontrolujte, či bola správne nainštalovaná a či sú odstránené prepravné konzoly.

DODÁVKA PRÍSTROJA

Pri preberaní dodávky skontrolujte, či obsahuje všetky nasledujúce komponenty:

- Návod na obsluhu
- Záručný list
- Krycie zátky

- a) či nedošlo počas prepravy k ich poškodeniu. V prípade poškodenia akéhokoľvek komponentu kontaktujte najbližšie autorizované servisné stredisko (viď časť Zákaznícky servis).

BEZPEČNOSTNÉ POKYNY

Poznámka:

Pri akomkoľvek čistení alebo údržbe práčky dodržujte nasledujúce pokyny.

- A) Vytiahnite zástrčku zo sieťovej zásuvky.
B) Uzavríte kohútik prívodu vody.
C) Všetky prístroje Candy používajú uzemnenie a z tohto dôvodu musí byť sieťové napájanie uzemnené. Ak tomu tak nie je, obráťte sa na kvalifikovaného odborníka.
D) Nedotýkajte sa prístroja, ak sú Vaše ruky alebo nohy mokré alebo vlhké. Nepoužívajte prístroj ak ste bosí.
E) Neodporúčame používať žiadne adaptéry, viacnásobné konektory a/alebo predlžovacie káble.

Poznámka: Počas pracieho cyklu môže teplota vody dosahovať 90 °C.

- F) Pred otvorením dvierok skontrolujte, či v bubne nezostala voda.
G) Nedovoľte deťom alebo neoprávneným osobám používať prístroj bez dohľadu.
H) Nevytahujte zástrčku zo zásuvky ťahaním za napájací kábel alebo samotný prístroj.
I) Nevystavujte prístroj vplyvu poveternostných podmienok (dážď, priame slnečné svetlo, atď.).
J) Pri presune prístroja dbajte na to, aby ste ho nikdy nezdvíhali uchopením ovládacích prvkov alebo zásuvky pre prací prostriedok.

Pri presune pomocou vozíka nikdy neukladajte práčku tak, aby jej dvierka ležali na vozíku.

K) Dôležité upozornenie!

Ak inštalujete prístroj na podlahu pokrytú kobercom, nesmie dôjsť k upchaniu ventilačných otvorov na základni prístroja.

L) Prístroj by mali zdvíhať dvaja ľudia.

M) Ak prístroj nefunguje správne alebo sa pokazí, vypnite ho, uzavrite prívod vody a kontaktujte autorizované servisné stredisko. Požiadať, aby boli pri oprave prístroja použité originálne náhradné dielce. V prípade nedodržania týchto pokynov môže byť ohrozená bezpečnosť prístroja.

N) Ak je potrebné vymeniť napájací kábel, obráťte sa na autorizované servisné stredisko.

O) Nainštalujte prístroj tak, aby bola sieťová zástrčka a ventily pre prívod vody ľahko dostupné.

P) Nikdy nevkładajte do práčky záclony, ktoré obsahujú sklolaminát.

Q) Nedovoľte, aby sa na podlahe okolo práčky hromadil textilný prach alebo chuchvalce vlákien.

R) Pred otvorením dvierok práčky vždy počkajte, než indikátor uzamknutia dvierok zhasne. Týmto spôsobom je zaistené vychladnutie práčky pred vybratím bielizne.

S) Základný panel musí byť vždy pripevnený k prístroju.

POSTUP PRI PRANÍ - KRÁTKY PREHĽAD PRANIE

- Otvorenie dvierok vykonáte stlačením páčky vo vnútri rukoväti.
- Vložte do práčky bielizeň.
- Zavrite dvierka.
- Vložte prací prostriedok do priečinkov dávkovača: do priečinka 1 pre predpranie a do priečinka 2 pre všetky ďalšie programy.
- Vyberte program otočením voliča programov (požadovaný program sa zobrazí na displeji).
- V prípade potreby upraviť teplotu prania.
- Vyberte všetky požadované funkčné tlačidlá a potom stlačte tlačidlo Spustenie/Prerušenie.
- Medzi stlačením tlačidla Spustenie/Prerušenie  a spustením programu môže byť krátke časové oneskorenie, počas ktorého práčka určí množstvo požadovanej vody a nastaví parametre programu.

HNEĎ AKO JE PROGRAM UKONČENÝ

- Na displeji sa zobrazí nasledujúce hlásenie "POISTKA DVERI -POCKAJTE".
- Asi po 2 minútach sa na displeji objaví nasledujúce hlásenie "KONIEC PROG. - OTVORIT DVERE".
- Vypnite práčku otočením ovládača do polohy OFF (VYPNUTÉ).
- Otvorte dvierka a vyberte bielizeň. Po použití vytiahnite zástrčku elektrického napájania a zavrite kohútik prívodu vody.

Rýchly sprievodca menu candy infotext

Napojte práčku na vodnú a elektrickú sieť tak, ako je uvedené na strane 142.
Vyberte voličom akýkoľvek program a v krátkom čase ho budete mať zobrazený na displeji.

	WELCOME 0.00	
--	-------------------------------	--

Správny čas môže byť upravený neskôr

10	COTTON <<1:50>>	90
-----------	--	-----------

Len ak by bol vybraný program 1

Skôr ako zapnete menu: **INFOTEXT**, majte na pamäti, že máte k dispozícii len 30 sekúnd pre každú vybranú operáciu.

V prípade, že sa vám nepodarí v danom časovom úseku nastaviť požadovaný program, displej sa vráti do základnej (pohotovostnej) schémy. K tomu aby ste mohli pokračovať v programovaní, musíte zapnúť menu **Infotext**.

Stlačte súčasne tlačidlá (°C_{Temp.}) a (Ⓢ_{x100}) a držte ich 5 sekúnd než sa ozve signál potvrdenia.

SET CONTRAST

Stlačením tlačidla "VOLBA ODSŤREDOVANIA" (Ⓢ_{x100}) upravíte jas displeja.

Stlačte tlačidlo (°C_{Temp.}) pre potvrdenie.

ADOPT LANGUAGE ENGLISH

Stlačte tlačidlo (Ⓢ_{x100}) pre zmenu jazyka.

VOLBA JAZYKA SLOVENSKI

Stlačte tlačidlo (°C_{Temp.}) pre potvrdenie.

NASTAV. CASU hh:

Stlačte tlačidlo (Ⓢ_{x100}) pre reguláciu hodín.

Stlačte tlačidlo (°C_{Temp.}) pre potvrdenie.

NASTAV. CASU mm:

Stlačte tlačidlo (Ⓢ_{x100}) pre reguláciu minút.

Stlačte tlačidlo (°C_{Temp.}) pre potvrdenie.

NASTAV. CASU ABSOLUTNE

V prípade zobrazenia "RELATIVNE" stlačte tlačidlo (Ⓢ_{x100}) pre prepnutie na "ABSOLUTNE".

Stlačte tlačidlo (°C_{Temp.}) pre potvrdenie.

SIGNAL UKONC. ANO

Ak je zobrazené NIE, stlačte tlačidlo (Ⓢ_{x100}) pre prepnutie nie ANO.

Stlačte tlačidlo (°C_{Temp.}) pre potvrdenie.

SVOLIT PAMAT? ANO

Ak je zobrazené NIE, stlačte tlačidlo (Ⓢ_{x100}) pre prepnutie nie ANO.

Stlačte tlačidlo (°C_{Temp.}) pre potvrdenie.

ZVOLIT DEMO? NIE

Zachovať NIE ak ANO stlačte (Ⓢ_{x100})

Stlačte tlačidlo (°C_{Temp.}) pre potvrdenie.

VYSTUP Z MENU? ANO

Ak je zobrazené NIE, stlačte tlačidlo (Ⓢ_{x100}) pre prepnutie na ANO.

Stlačte tlačidlo (°C_{Temp.}) pre potvrdenie.

10	BAVLNA <<1:50>>	90
-----------	--	-----------

Vrátiť s do predchádzajúceho vybraného programu.

V tomto prípade je možné vybrať akýkoľvek program prania a je možné vykonať spustenie o niečo neskôr.

Na získanie detailnejších informácií pokračujte v čítaní tejto príručky.

POPIS OVLÁDACÍCH PRVKOV

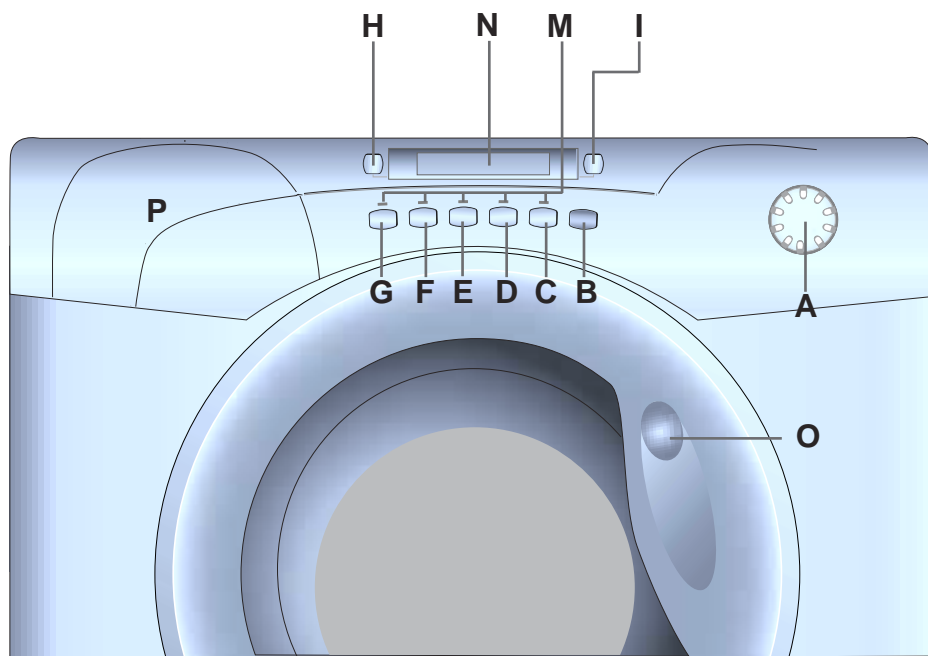

VOLIČ PROGRAMOV

TLAČIDLO SPUSTENIE/PRERUŠENIE

TLAČIDLO "STUPEŇ ZNEČISTENIA"

TLAČIDLO ONESKORENÉ SPUSTENIE
PROGRAMU/ ČASOVÉ UKONČENIE PROGRAMU

TLAČIDLO NA ZABRÁNENIE POKRČENIA

TLAČIDLO "AQUAPLUS"

TLAČIDLO PREDPIERKA

TLAČIDLO VOĽBA RÝCHLOSTI ODS TREĐOVANIA

TLAČIDLO "TEPLOTA PRANIA"

KONTROLKY TLAČIDIEL

DISPLEJ INFOTEXT

RU KOVÄŤ OTVÁRANIA DVIEROK

ZÁSUVKA PRE PRACÍ PROSTRIEDOK

A

B

C

D

E

F

G

H

I

M

N

O

P

POPIS OVLÁDACÍCH PRVKOV

V nasledujúcej časti príručky bude uvedený popis všetkých tlačidiel a voličov na ovládacom paneli práčky.

Po výbere požadovaného programu a ktoréhokoľvek z voliteľných tlačidiel sa informácie o vybraných položkách zobrazia na displeji Infotext.

Ak je program s vybraným voliteľným tlačidlom kompatibilný, začujete pípnutie a nad vybraným voliteľným tlačidlom sa rozsvieti svetlo.

Výber voliteľného tlačidla sa vykonáva jedným stlačením tohto tlačidla; zrušenie výberu sa vykonáva ďalším stlačením tohto tlačidla.

Prečítajte si prosím pozorne nasledujúce informácie.

VOLIČ PROGRAMOV

A

Po výbere programu voliča programov a po zhasnutí uvítacej správy sa na displeji zobrazia nasledujúce informácie (čítané zľava doprava):

1. Rýchlosť odstreďovania
2. Názov programu
3. Teplota prania

PRÍKLAD

10	BAVLNA	90
----	--------	----

TLAČIDLO SPUSTENIE/PRERUŠENIE

B

SPUSTENIE (START)

Po spustení programu jedným stlačením tlačidla START. Teraz musíte chvíľu počkať, než práčka vykoná analýzu náplne bielizne.

PRÍKLAD:

**POČKAJTE
NASTAVIT**

Potom sa na displeji Infotext zobrazí čas zostávajúci do konca programu a spustí sa prací cyklus. Infotext vypočíta čas zostávajúci do konca vybraného programu na základe štandardnej 6 kg náplne a v priebehu pracieho cyklu ho upravuje tak, aby bol úmerný veľkosti a zloženiu náplne.

PRÍKLAD:

10	KONIEC: 2H 29M PRANIE	90
----	----------------------------------	----

PRERUŠENIE (PAUSE)

Kedykoľvek počas pracieho cyklu je možné program prerušiť podržaním tlačidla Spustenie/Prerušenie (Start/Pause) počas cca 3 sekúnd, kým sa nezvzve zvukové znamenie. Na displeji sa zobrazia informácie o tom, že program bol prerušený.

10	PAUZA PROGRAMU POISTKA DVERI	90
----	---	----

Ak potrebujete pridať alebo vybrať bielizeň počas prania, počkajte dve minúty, kým bezpečnostné zariadenie neuvolní zámku dvierok.

10	PAUZA PROGRAMU OTVORIT DVERE	90
----	---	----

Program je možné znovu spustiť ďalším stlačením tlačidla Spustenie/Prerušenie. Na displeji sa zobrazí informácia o tom, že program bude pokračovať.

ZRUŠENIE PROGRAMU

Zrušenie programu sa vykoná prestavením voliča programov do polohy OFF. Zvoľte iný program. Displej signalizuje, že program bol vynulovaný a teda zrušený. Na displeji sa zobrazí informácia o tom, že program bol prerušený a potom zrušený.

PRÍKLAD:

ZRUSENIE PROG.

Nastavte volič programov do polohy OFF.

Tlačidlo "STUPEŇ ZNEČISTENIA"

C

Pomocou tohto tlačidla (ktoré je aktívne iba pri programoch BAVLNA a ZMIEŠANÁ BIELIZEŇ) si môžete zvoliť 3 úrovne intenzity prania v závislosti od stupňa znečistenia bielizne.

Po zvolení programu a teploty prania sa nastaví najnižšia povolená úroveň zvoleného programu. Stlačením tlačidla sa úroveň zvýši a následne sa upravia parametre, ktoré sa týkajú dĺžky pracieho cyklu.

3 úrovne intenzity, ktoré sú zobrazované na displeji:



TLAČIDLO ONESKORENÉ SPUSTENIE PROGRAMU/ ČASOVÉ UKONČENIE PROGRAMU

D

Voľby ukončenie programu/oneskorené spustenie programu je možné použiť vtedy, keď chcete mať bielizeň pripravenú v neskoršom čase (avšak v intervale 24 hodín).

1. NASTAVENIE ONESKORENÉHO SPUSTENIA PROGRAMU

Stlačte jedenkrát tlačidlo Oneskorené spustenie programu/Časové ukončenie programu a nastavte požadovaný čas stlačením tlačidiel pre nastavenie hodín a minút (doprava a doprava). Ak toto tlačidlo stlačíte počas 5 sekúnd, obnoví sa na displeji zobrazenie programovej voľby. Stlačte tlačidlo spustenia (START).

Ak chcete oneskorené spustenie zrušiť, pridržte toto tlačidlo počas 5 sekúnd.

2. ČASOVÉ UKONČENIE PROGRAMU

Stlačte dvakrát tlačidlo Oneskorené spustenie programu/Časové ukončenie programu a nastavte požadovaný čas stlačením tlačidiel pre nastavenie hodín a minút (doprava a doprava). Po zobrazení tejto voľby sa na displeji zobrazí minimálny čas, ktorý je možné pre ukončenie programu nastaviť.

Tento čas môžete len zväčšiť na požadovanú hodnotu.

POZNÁMKA: Ak používate funkcie Časové ukončenie programu/Oneskorené spustenie programu, vkladajte pracie prostriedky výhradne do zásuvky pre prací prostriedok. Vloženie pracích prostriedkov do bubna, v ktorom sú ponechané dlhší čas, môže spôsobiť poškodenie bielizne.

TLAČIDLO NA ZABRÁNENIE POKRČENIA E

Nastavením tejto funkcie, (Nie je k dispozícii pre programy BAVLNA) aktívnej iba pri pracích cykloch pre zmiešané a jemné tkaniny, je možné znížiť na minimum pokrčenie bielizne v nadväznosti na prací cyklus zvolený výberom programu a druhu pranej bielizne.

V prípade **zmesových** tkanín sa pri praní využívajú funkcie na postupné ochladzovanie vody, vylúčenie otáčania bubna počas vypúšťacieho kúpeľa a na jemné odstreďovanie, čím je zaistená najvyššia regenerácia praných tkanín.

Pri **jemných** tkaninách, s výnimkou vlny, je postup rovnaký ako pri vyššie uvedených zmesových tkaninách, je ale doplnený o funkciu ponechania vody v bubne po ukončení záverečného plákania.

Pri programe na pranie **vlny/ručne pranie** má toto tlačidlo iba funkciu ponechania vody v bubne po skončení posledného plákania, aby sa tým zachovala dokonalá pružnosť vlákien.

Počas tejto fázy, kedy voda stojí vo vani práčky, kontrolka tlačidla bliká, čo znamená, že je práčka v pauze.

Na dokončenie cyklu prania **jemných** tkanín a **vlny/ručne pranie** môžete zvoliť nasledujúci postup: - zrušiť túto funkciu vypnutím tlačidla na ZABRÁNENIE POKRČENIA. Prací cyklus bude ukončený fázou vypúšťania vody a odstredením bielizne.

V prípade, keď chcete vykonať iba vypustenie:

- nastavte najskôr volič programov do polohy OFF
- zvolte program obyčajného vypúšťania 
- znovu práčku spustíte opätovným stlačením tlačidla ŠTART.

TLAČIDLO "AQUAPLUS" F

Vďaka novému systému Sensor Activa System je možné pomocou tlačidla vykonať nový špeciálny cyklus prania, ktorý je vhodný pri praní odolných a zmesových tkanín a ktorý sa stará o vlákna a jemnú pokožku toho, kto ich nosí.

Použitie omnoho väčšieho množstva vody a nová kombinácia cyklov otáčania bubna s napúšťaním a vypúšťaním vody umožňuje dosiahnuť dokonale čistú a vyplákanú bielizeň. Množstvo vody pri praní je teraz vyššie, aby sa prací prášok naozaj úplne rozpustil a zaručil tak perfektný účinok prania.

Väčšie množstvo vody je teraz používané aj v okamihu plákania tak, aby sa odstránili všetky stopy pracieho prostriedku z vlákien.

Táto funkcia bola vytvorená špeciálne pre osoby s jemnou a citlivou pokožkou, ktorým môže aj minimálny zvyšok pracieho prášku spôsobiť podráždenie alebo alergiu. Odporúčame, aby ste túto funkciu používali aj pri praní detského oblečenia, praní jemnej bielizne všeobecne alebo pri praní froté bielizne, pretože vlákna froté majú väčšiu tendenciu zachytávať prášok.

Pre zaistenie najlepších výkonov pri praní je táto funkcia vždy aktívna pri programoch Jemná bielizeň a Vlna.

TLAČIDLO PREDPIERKA G

Táto možnosť je hlavne užitočná pre značne znečistenú bielizeň a je možné ju použiť len pri niektorých programoch podľa zobrazenia v tabuľke programov.

Prací prostriedok pre tento program by ste mali pridať do priestoru zásobníka prostriedku označeného „1“ (Prosím pozrite si časť zásobník pracieho prostriedku v tomto návode).

Odporúčame používať len 20% odporúčaného množstva zobrazeného na obale prostriedku a pre tento program nepoužívajte aviváž.

TLAČIDLO VOĽBA RÝCHLOSTI ODS TREĎOVANIA x100 H

Pri výbere pracieho programu sa na displeji zobrazuje maximálna rýchlosť odstreďovania, ktorá je pre nastavený program možná. Opakovaným stlačením tlačidla pre voľbu rýchlosti odstreďovania sa bude rýchlosť znižovať s krokom 100 otáčok za minútu. Minimálna povolená rýchlosť je 400 otáčok za minútu; v prípade potreby je možné odstreďovanie opakovaným stlačením tlačidla pre voľbu rýchlosti odstreďovania zrušiť.

Poznámka: Tento model je vybavený elektronickým "senzorom", ktorý kontroluje správnosť vyváženia bielizne. Ak je bielizeň mierne nevyvážená, vykoná práčka automatické vyváženie, aby mohlo byť vykonané normálne odstredenie. Ak sa ani po niekoľkých pokusoch nepodarí vyváženie obnoviť, vykoná sa odstredenie so zníženou rýchlosťou. Ak je bielizeň silne nevyvážená, dôjde k zrušeniu fázy odstreďovania.

Automatické vyvažovanie obmedzuje vibrácie, znižuje hlučnosť a zlepšuje spoľahlivosť a životnosť práčky.

TLAČIDLO "TEPLOTA PRANIA" °C Temp. I

Pomocou tejto funkcie je možné prať na akúkoľvek teplotu, ktorá je nižšia než minimálna teplota daná pre každý jednotlivý program. Pri každom stlačení tlačidla sa teplota zníži o 10°C a to až na minimálnu teplotu 15°C (pranie v studenej vode).

Upozomenie: Teplota musí byť nastavená pred zvolením funkcie "STUPEŇ ZNEČISTENIA".

KONTROLKY TLAČIDIEL

M

Rozsvietia sa, hneď ako sú stlačené príslušné tlačidlá.

DISPLEJ INFOTEXT

N

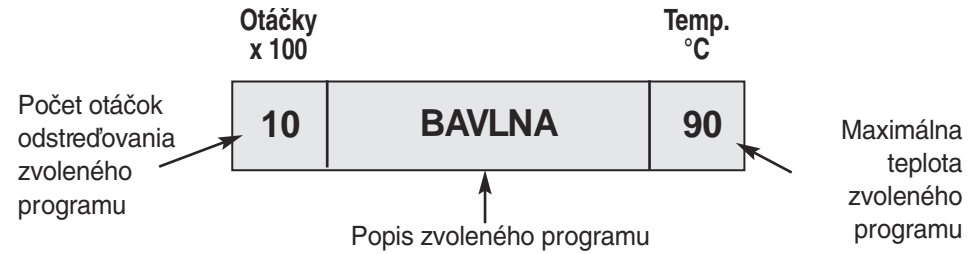











RUKOVÄŤ OTVÁRANIA DVIEROK

O

Otvorenie dvierok vykonáte stlačením páčky umiestnenej vo vnútri rukoväti.

Otvorené dvierka; Špeciálne bezpečnostné zariadenie zabraňuje, aby mohli byť dvierka otvorené okamžite po ukončení cyklu prania. Po ukončení pracovného cyklu počkajte dve minúty, než budete dvierka otvárať. Na displeji sa zobrazí OTVORIŤ DVERE a bude možné dvierka otvoriť. Pre istotu si skontrolujte, či v bubne nie je voda.

TABUĽKA PRACÍCH PROGRAMOV

PROGRAM PRE	VOĽBA UKAZOVATEĽA VOLIČA PROGRAMOV NA:	DISPLEJ INFOTEXT	MAX. NÁPLŇ kg	VOĽBA TEPLY v °C	NÁSYPKA PRACÍCH PROSTRIEDKOV		
					2		1
Odolné tkaniny Bavlna, ľan	¹⁾ 	BAVLNA	6	Do: 90°	●	●	(●)
Bavlna zmesové odolné	¹⁾  **	BAVLNA	6	Do: 60°	●	●	(●)
Zmesové a syntetické tkaniny Bavlna, zmesové a syntetické tkaniny	¹⁾  **	SYNTETIKA	3	Do: 60°	●	●	(●)
Veľmi jemné tkaniny		ACRYL	1,5	Do: 40°	●	●	
Plákanie		IBA PLAKANIE	-	-		●	
Intenzívne odstredenie		ODSTREDENIE	-	-			
Jednoduché vypúšťanie vody		VYPUSTIT	-	-			
Rýchloprogram 32'		RYCHLY 32'	2	Do: 40°	●		
Ručné Pranie		RUCNE PRANIE	1	Do: 30°	●	●	
Vlna určená na pranie v práčke		VLNA	1	Do: 40°	●	●	
„MIX & WASH SYSTEM“ program	MIX & WASH	UNIVERZALNY	6	Do: 40°	●	●	

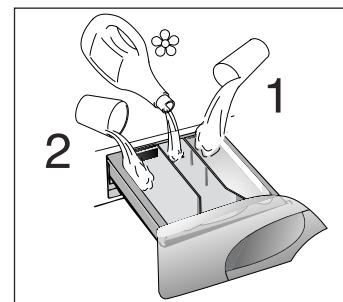

PROSÍM, PREČÍTAJTE SI TIETO POZNÁMKY:

Pri praní veľmi zašpinenej bielizne odporúčame prať max. náplň 3 kg.

** Program vhodný aj na pranie pri nízkych teplotách (nižších, ako je maximálna uvedená teplota). Skúšobný program podľa normy EN 60456 Európskej normalizačnej organizácie CENELEC so zvolenou funkciou pre maximálny Stupeň znečistenia.

Rýchlosť otáčania bubna pri odstredovaní možno taktiež znížiť na akúkoľvek hodnotu odporúčanú na etike bielizne alebo tkaniny. Pre jemnú bielizeň možno odstredovanie úplne vylúčiť.

(●) Je k dispozícii, iba ak je stlačené tlačidlo Predpranie. (Programy s možnosťou voľby príslušného tlačidla Predpranie)

■ Stlačením tlačidla “teplota prania” je možné prať pri akejkoľvek teplote, ktorá je nižšia ako maximálna povolená teplota.

1) Pri jednotlivých programoch je možné pomocou tlačidla “stupeň znečistenia” regulovať čas a intenzitu prania.

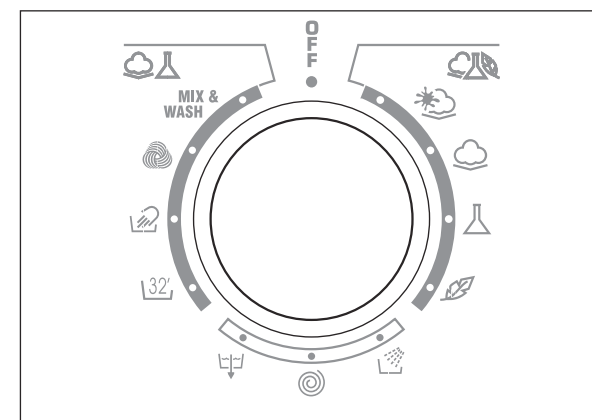

VOĽBA PROGRAMOV

Pre rôzne typy tkaniny s rôznym stupňom zašpinenia má práčka 4 okruhy programov rozdelených podľa druhu prania, teploty a času prania (viď tabuľka programov).

1. ODOLNÉ TKANINY

Tieto programy boli navrhnuté tak, aby sa dosiahli najlepšie výsledky prania a plákania.

Krátke odstreďovanie zaradené po každom plákaní zaisťuje dokonalé vyplákanie bielizne. Záverečné odstreďovanie zaisťuje vyššiu účinnosť pri odstraňovaní vody z bielizne.



2. ZMESOVÉ A SYNTETICKÉ TKANINY

Pri hlavnom praní sú dosahované najlepšie výsledky vďaka premenlivým rytmickým otáčkam pracieho bubna a výške hladiny napúšťanej vody. Jemné odstreďovanie zamedzí nadmernému pokrčeniu bielizne.



3. VEĽMI JEMNÉ TKANINY

Toto je nový prací cyklus, ktorý strieda pranie a namáčanie a odporúča sa hlavne pre jemné tkaniny.

Prací cyklus a pláchanie sú vykonávané s veľkým množstvom vody pre zaistenie najlepších výsledkov.



4. ŠPECIÁLNE PROGRAMY

ŠPECIÁLNY PROGRAM "PLÁKANIE"

Tento program vykonáva 3 plákania bielizne s priebežným odstreďovaním (ktoré je možné prípadne znížiť alebo zrušiť pomocou príslušného tlačidla).

Používa sa pre plákanie všetkých typov tkanín, napr. aj po praní v ruke.



ŠPECIÁLNY VEĽMI RÝCHLE ODSREĎENIE"PROGRAM

Tento program vykonáva odstreďovanie pri maximálnej rýchlosti (ktorú je možné prípadne znížiť alebo zrušiť pomocou príslušného tlačidla).



LEN VYPÚŠŤANIE

Program vypúšťania vykoná vypustenie vody



32 MINÚTOVÝ RÝCHLY PROGRAM 50 °C

32 minútový rýchly program umožňuje nechať prebehnúť kompletný prací cyklus za približne 30 minút, s maximálnou náplňou 2 kg bielizne pri teplote 40°C. Ak zvolíte "32 minútový rýchly program", všimnite si prosím, že odporúčame použiť iba 20% odporúčaného množstva pracieho prostriedku uvedeného na obale.

32'

RUČNÉ PRANIE 30°

Práčka je vybavená tiež pracím cyklom pre jemné tkaniny. Tento cyklus sa nazýva „Ručné pranie“. Program „ručného prania“ je vhodný pre tkaniny, ktoré sa inak perú výhradne ručne. Program dosiahne maximálnu teplotu 30° C a je zakončený 3 plákačimi cyklami a jemným odstredením.



PROGRAM PRE VLNU

WOOLMARK

Vďaka špeciálnemu certifikovanému cyklu WOOLMARK sa odevy vyčistia do hĺbky, pričom je maximálne zachovaná ich celistvosť.

Počas pracieho cyklu sa striedajú intervaly, v ktorých program pracuje a intervaly jeho prestávky, pričom maximálna teplota je 40 °C. Uzatvárajú ho 3 plákania a šetrné odstreďovanie.



PROGRAM "MIX & WASH SYSTEM"

Ide o program, ktorý je výhradným patentom firmy Candy a ktorý prináša pre používateľov 2 veľké výhody:

- o je možné spoločne prať bielizeň z rôznych tkanín (napr. bavlna + syntetika a pod. ...) NEPÚŠŤAJÚCE FARBU;
- vykonávať pranie so značnou úsporou energie.

Program na pranie "Mix & Wash" perie pri teplote 40 °C a strieda dynamické fázy (bubon sa otáča) so statickými fázami (namočená bielizeň v pokojovej fáze). Z tohto dôvodu trvá dlhšie, čas trvania je takmer 3 hodiny.

Spotreba elektrickej energie na celý cyklus je len 850 W/h.

Upozornenie:

- prvé pranie novej farebnej bielizne je nutné vykonať oddelene.
- v žiadnom prípade nikdy nemiešajte farebnú bielizeň púšťajúcu farbu.

MIX & WASH

ZÁSUVKA PRE PRACÍ PROSTRIEDOK P

Zásobník pracích prostriedkov sa skladá z troch častí:

- časť označená symbolom "1" je určená pre program predpierky
- časť označená symbolom "☼" je určená pre špeciálne prípravky, aviváž, bieliace prostriedky, škrob, atď.
- časť označená symbolom "2" je určená pre prací prostriedok

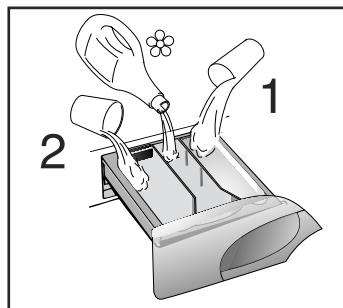

DÔLEŽITÉ:
PAMÄTAJTE, ŽE NIEKTORÉ PRACIE PRÁŠKY SA ZLE ODSTRAŇUJÚ (ROZPÚŠŤAJÚ).
V TAKOM PRÍPADE ODPORUČAME POUŽITIE ŠPECIÁLNYCH NÁDOBIEK A ICH VLOŽENIE DO PRACIEHO BUBNA.

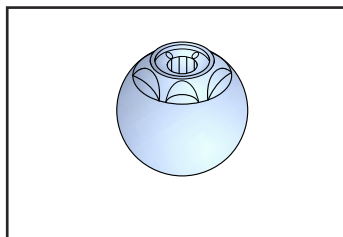

POZNÁMKA :
DO ČASTI OZNAČENEJ SYMBOLOM "☼" DÁVAJTE LEN TEKUTÉ PROSTRIEDKY. VÝROBOK JE NAPROGRAMOVANÝ TAK, ABY SA ŠPECIÁLNE PRÍPRAVKY DOSTALI ZO ZÁSObNÍKU PRACÍCH PROSTRIEDKOV VŽDY V PRIEBEHU POSLEDNÉHO MACHANIA A TO PRI VŠETKYCH PRACÍCH PROGRAMOCH.

PRACIE PROSTRIEDKY, POMÔCKY NA PRANIE A ICH MNOŽSTVÁ

VÝBER PRACIEHO PROSTRIEDKU

UNIVERZÁLNE PRACIE PROSTRIEDKY

- **Pracie prostriedky v prášku:** pre dôkladné pranie, obsahujú bieliadlo a sú vhodné zvlášť na pranie pri vysokých teplotách (viac než 60 °C) a pranie silne znečistenej a poškvnenej bielizne.
- **Tekuté pracie prostriedky:** vhodné zvlášť na pranie bielizne znečistenej masťou, napríklad škvmami od kozmetických prostriedkov alebo olejov.
- Tieto pracie prostriedky nie sú vhodné na pranie poškvnenej bielizne, pretože neobsahujú bieliaci prostriedok.
- **Prírodné (biologické) pracie prostriedky:** len niektoré z týchto prostriedkov, ktoré sú dostupné na trhu, vyperú bielizeň naozaj dôkladne.

ŠPECIÁLNE PRACIE PROSTRIEDKY

- **Pracie prostriedky na pranie farebnej bielizne a jemných tkanín:** aby nedošlo k poškodeniu farby, neobsahujú tieto pracie prostriedky žiadne bieliace prostriedky a často ani žiadne zjasňujúce prostriedky.
- **Pracie prostriedky pre dôkladné pranie:** neobsahujú žiadne bieliace prostriedky ani enzýmy, sú vhodné zvlášť na pranie vlnených tkanín.
- **Pracie prostriedky na pranie záclon:** obsahujú zjasňujúce prostriedky, ktoré zabraňujú zožltnutiu vplyvom slnečného svetla.
- **Špeciálne pracie prostriedky:** pre naprogramované použitie chemických substancií, v závislosti na type tkaniny, stupni znečistenia a tvrdosti vody.
V tomto prípade môžete samostatne pridávať základné pracie prostriedky, zmäkčovacie prostriedky, bieliace prostriedky/odstraňovače škvŕn.

ĎALŠIE POMÔCKY NA PRANIE BIELIZNE

- **Zmäkčovadlá vody:** tam, kde je voda tvrdá alebo veľmi tvrdá, je možné použiť menšie množstvo pracieho prostriedku.
- **Substancie pre predpranie:** pre naprogramované ošetrenie škvŕn pred hlavným práním. Ak tieto substancie použijete, môžete vykonávať následné pranie pre nižšej teploty alebo s pracím prostriedkom, ktorý neobsahuje bieliaci prostriedok.
- **Avivážne prostriedky:** zabraňujú vzniku statickej elektriny v syntetických tkaninách a zmäkčujú tkaniny. Ak používate bubnovú sušičku bielizne, dochádza k zmäkčeniu aj bez použitia avivážneho prostriedku.

NEVKLADAJTE DO PRÁČKY ROZPÚŠŤADLÁ!

Udržujte pracie prostriedky a ďalšie prostriedky na pranie bielizne mimo dosahu detí. Predtým, než vložíte prací prostriedok do zásuvky, skontrolujte, či v priečinku nie sú nejaké nežiaduce telesá.

Dodržiňte pokyny pre dávkovanie, ktoré sú obvykle uvedené na obale pracieho prostriedku.

DÁVKOVANIE

Používajte len pracie prostriedky, ktoré sú vhodné pre používanie v pračkách. Najlepšie výsledky prania bielizne pri minimálnom použití chemických prostriedkov je možné dosiahnuť len vtedy, ak zoberiete do úvahy ako stupeň znečistenia bielizne, tak aj typ používaného pracieho prostriedku.

Množstvo pracieho prostriedku použitého pri praní závisí na:

- tvrdosti vody: v závislosti na tvrdosti vody a type použitého pracieho prostriedku je možné znížiť množstvo pracieho prostriedku.
- stupni znečistenia: v závislosti na stupni znečistenia bielizne je možné znížiť množstvo pracieho prostriedku.
- množstve bielizne: množstvo pracieho prostriedku je možné znížiť len vtedy, ak periete malé množstvo bielizne.

Množstvo pracieho prostriedku uvedené na obale pracieho prostriedku na pranie jemných tkanín sa často už týka zníženého množstva bielizne.

Dodržiujte pokyny pre dávkovanie!

DÁVKOVANIE PRACÍCH PROSTRIEDKOV V PRÁŠKU

Pracie prostriedky s normálnou alebo nízkou koncentráciou: na pranie bežne znečistenej bielizne vyberte program bez predprania.

Vložte prací prostriedok do priečinka **2** zásuvky pre prací prostriedok.

Na pranie silne znečistenej bielizne vyberte program s predpraním.

Vložte 1/4 pracieho prostriedku do priečinka **1** a 3/4 pracieho prostriedku do priečinka **2** zásuvky pre prací prostriedok.

Ak používate zmäkčovadlá vody, vložte najskôr do priečinka **2** prací prostriedok a potom pridajte zmäkčovadlo.

Pri použití vysoko koncentrovaných pracích prostriedkov, ktoré nemajú povahu jednotlivých dávok, stanovte ich typ a dávkovanie podľa údajov uvedených na obale. Používajte pri dávkovaní pomôcky, ktoré sú súčasťou balenia pracieho prostriedku.

DÁVKOVANIE TEKUTÝCH PRACÍCH PROSTRIEDKOV

Tekuté pracie prostriedky je možné používať v zhode s pokynmi uvedenými na obale týchto pracích prostriedkov pre všetky programy bez predprania. Pre ich dávkovanie sa používa špeciálna nádoba vo vnútri bubna alebo špeciálne dávkovacie zariadenie, ktorým sú niektoré modely práčok vybavené.

UŽITOČNÉ RADY

V tejto časti príručky nájdete užitočné tipy, ktoré Vám umožnia používať práčku najekonomickejším a k životnému prostrediu najšetnejším spôsobom.

VKLADAJTE DO PRÁČKY PLNÚ NÁPLŇ

Zbytočnému plytvaniu energiou, vodou alebo pracím prostriedkom môžete zamedziť tým, že budete do práčky vkladať len maximálnu náplň, ktorej veľkosť nepresahuje povolenú hodnotu. Pranie jednej náplne bielizne ušetrí v porovnaní s práním dvoch polovičných náplní bielizne 50% energie.

KEDY JE VHODNÉ VYKONÁVAŤ PREDPRANIE?

Len vtedy, keď je bielizeň veľmi špinavá! Vynechanie predprania pri normálne znečistenej bielizni ušetrí 5 až 15% energie.

AKÚ ZVOLIŤ TEPLOTU PRANIA?

Ak používate pred práním v práčke odstraňovač škvŕn, nemusíte prať pri teplotách vyšších ako 60 °C. Použitím teploty prania 60 °C je možné dosiahnuť až 50% úspory energie.

PRVÉ POUŽITIE CANDY INFOTEXT

NAPROGRAMOVANIE PRÁČKY

Naprogramovaním Infotext je možné nastaviť hodiny, jazyk a ďalšie užívateľské parametre. Po zapnutí práčky a nastavení otočného voliča programov z polohy "off" (vypnuté) na niektorý z programov sa objaví uvítacia správa.

VITAJTE!
0:00

Táto správa sa zobrazuje len krátky čas, počas ktorého práčka rozpoznáva vybraný program. Hneď ako je práčka pripravená, zobrazia sa na displeji podrobné informácie o programe. V tento okamih môžete práčku naprogramovať.

PRÍKLAD:

10	BAVLNA	90°
-----------	---------------	------------

ZOBRAZENIE MENU

Pri práci s menu Infotext pamätajte na to, že každú operáciu musíte vykonať počas 30 sekúnd.

Ak sa Vám nepodarí počas tohto času operáciu dokončiť, obnoví sa počítačové zobrazenie displeja.

Ak chcete v programovaní menu pokračovať, stačí menu Infotext znovu zobraziť.

Ako už bolo povedané, môžete v tomto stave menu naprogramovať. Stlačte a súčasne pridržte tlačidlá (⊗_{x100}) a ($\text{°C}_{Temp.}$) počas 5 sekúnd alebo tak dlho, kým sa neozve zvukové znamenie.

Jednotlivé voľby zobrazeného menu je možné meniť stlačením tlačidla (⊗_{x100}).

Pre potvrdenie a uloženie voľby stlačte tlačidlo ($\text{°C}_{Temp.}$) a (⊗_{x100}) počas 5 sekúnd alebo tak dlho, kým sa neozve zvukové znamenie.

Jednotlivé voľby zobrazeného menu je možné meniť stlačením tlačidla (⊗_{x100}).

Pre potvrdenie a uloženie voľby stlačte tlačidlo ($\text{°C}_{Temp.}$).

NASTAVENIE JASU DISPLEJA

Stlačením tlačidla "VOĽBA ODS TREĎOVANIA" (⊗_{x100}) upravíte jas displeja.

Každým stlačením tlačidla sa úroveň jasu postupne znižuje a následne sa vráti na maximálnu úroveň.

Potvrďte pomocou tlačidla "VOĽBA TEPLoty" ($\text{°C}_{Temp.}$).

NASTAVENIE JAZYKA

Vaša práčka je automaticky nastavená v anglickom jazyku. Ak chcete používať iný jazyk (t. j. jazyk, ktorý sa bude zobrazovať pri používaní práčky), postupujte nasledujúcim spôsobom: Vyberte požadovaný jazyk, uvoľnite stlačenie tlačidla (⊗_{x100}) a uložte nastavený jazyk stlačením tlačidla ($\text{°C}_{Temp.}$).

Po ukončení voľby jazyka sa na displeji zobrazí výzva na nastavenie nového času.

NASTAVENIE NOVÉHO ČASU

Túto funkciu je nutné nastaviť z dvoch dôvodov: aby sa na displeji zobrazoval aktuálny čas a aby funkcie pre časové ukončenie programu/oneskorené spustenie fungovali správne.

Na displeji začne najskôr blikať číslo udávajúce hodiny. Nastavte hodiny opakovaným stlačením tlačidla (⊗_{x100}) a potom toto nastavenie uložte stlačením tlačidla ($\text{°C}_{Temp.}$).

Teraz začne na displeji blikať číslo udávajúce minúty. Nastavte minúty opakovaným stlačením tlačidla (⊗_{x100}) a potom toto nastavenie uložte stlačením tlačidla ($\text{°C}_{Temp.}$).

Po ukončení nastavenia nového času sa na displeji zobrazí výzva na nastavenie časového režimu.

NASTAVENIE ČASOVÉHO REŽIMU

Časový režim je možné nastaviť dvoma spôsobmi.

Prvou možnosťou je programovať hodnotu funkcie Časové ukončenie programu alebo Oneskorené spustenie programu zadaním absolútneho času (napr. program bude ukončený o 17:00). Tento režim sa nazýva režim absolútneho času.

Nasledujúci príklad ilustruje použitie funkcie Časové ukončenie programu (alebo Oneskorené spustenie programu) v prípade, že bol v menu nastavený režim absolútneho času.

SPUSTENIE PROG.

O 17:00

Pri nastavení funkcie Časové ukončenie programu podľa predchádzajúceho obrázka sa program ukončí o 17:00.

Druhou možnosťou je programovať hodnotu funkcie Časové ukončenie programu alebo Oneskorené spustenie programu zadaním počtu hodín (napr. program bude ukončený za 3 hodiny). Tento režim sa nazýva režim relatívneho času.

Nasledujúci príklad ilustruje použitie funkcie Časové ukončenie programu (alebo Oneskorené spustenie programu) v prípade, že bol nastavený režim relatívneho času.

ODLOZENY START

DD 3H:00M

Oba režimy sú veľmi užitočné aj keď používanie režimu absolútneho času je pravdepodobne užívateľsky prívetivejšie a ľahšie, pretože pri ňom nemusíte vykonávať výpočet počtu hodín, ktoré majú uplynúť pred vypnutím/zapnutím práčky. Pri nastavovaní časového režimu použite tlačidlo (⊗_{x100}) pre prepínanie medzi oboma voľbami: "Relatívne" (režim relatívneho času) a "Absolútne" (režim absolútneho času). Vyberte požadovanú hodnotu a uložte ju stlačením tlačidla ($\text{°C}_{Temp.}$). Po ukončení voľby časového režimu sa na displeji zobrazí výzva na nastavenie funkcie pre signalizáciu ukončenia prania zvukovým signálom.

AKTIVÁCIA SIGNALIZÁCIE UKONČENIA PRANIA ZVUKOVÝM SIGNÁLOM

Tu môžete nastaviť, či sa má po ukončení pracieho cyklu ozvať zvukové znamenie. Vyberte pomocou tlačidla (⊗_{x100}) požadovanú voľbu: áno alebo nie.

Po uložení nastavenia stlačením tlačidla ($\text{°C}_{Temp.}$) sa na displeji zobrazí výzva na nastavenie funkcie pre aktiváciu pamäti.

AKTIVÁCIA PAMÄTI

Táto funkcia je veľmi užitočná v prípade, že používate pri praní bielizne často rovnaký program.

Ak je pamäť aktivovaná, uloží práčka naposledy použitý program/funkcie do pamäte. Táto funkcia je použiteľná len pri programoch bavlna, jemné tkaniny, syntetické tkaniny a vlna. Nastavenie nie je v pamäti uložené do žiadnej špeciálnej programovej skupiny.

Vyberte pomocou tlačidla (⊙) požadovanú voľbu: Áno alebo Nie a uložte toto nastavenie stlačením tlačidla (°C_{Temp}).

Na displeji sa zobrazí výzva na nastavenie demonštračného režimu.

DEMONŠTRAČNÝ REŽIM

Tento režim sa používa len pre SERVISNÉ ÚČELY a preto ho nastavte na NIE (ak tak už nebolo urobené). Ak po uzavretí menu Infotext nebude demonštračný režim nastavený na "NIE", NEBUDE prací program SPUSTENÝ. Prací cyklus sa spustí len vtedy, keď je demonštračný režim nastavený na "NIE".

Po uložení "NIE" pomocou tlačidla (°C_{Temp}) sa na displeji zobrazí otázka, či chcete menu uzavrieť.

UZAVRETIE MENU

Ak ste s vykonaným nastavením spokojní, môžete teraz menu uzavrieť výberom "Áno" pomocou tlačidiel (⊙) a (°C_{Temp}).

Ak však chcete niektoré nastavenie zmeniť, vyberte Nie a práčka sa prepne na začiatok sekvencie programovania. K požadovanej funkcii sa môžete rýchle dostať pomocou tlačidla (°C_{Temp}), ktoré umožňuje každú funkciu uložiť a preskočiť.

Po dokončení nastavenia môžete menu uzavrieť a začať testovanie.

Akúkoľvek funkciu menu môžete v prípade potreby znovu nastaviť vyššie popísaným spôsobom.

To môže byť užitočné napríklad vtedy, keď sa hodiny oneskorujú alebo bežia napred - v takomto prípade nastavte správny čas pomocou funkcie pre nastavenie nového času. Nastavené hodnoty zostanú v pamäti práčky aj v prípade odpojenia napájania alebo výpadku elektrického prúdu.

HLAVNÉ PRANIE

TRIEDENIE BIELIZNE

- Odporúčame Vám, aby ste prali len položky určené na pranie pomocou vody a pracieho prostriedku a nie položky určené na chemické čistenie.
- Ak potrebujete prať rohožky, prikrývky cez posteľ alebo ďalšie ťažké položky, urobíte najlepšie, keď ich nebudete vôbec odstreďovať.
- Roztriedte bielizeň podľa typu tkaniny, stupňa znečistenia a teploty prania. Pozrite sa na označenie jednotlivých odevov na štítku výrobcu.

Bielizeň na pranie pri vysokých teplotách 95°

Farebné materiály s ľahkou údržbou 60° 50° 40°

- Položky označené nasledujúcimi symbolmi nie sú vhodné na pranie v práčke:

Jemné tkaniny a vlna ☒

Na pranie veľmi jemných tkanín (napr. sieťované záclony, spodná bielizeň, legínsy, atď.) odporúčame používať sieťku alebo vrecúško.

- Aby mohli byť prané v práčke, musia byť vlnené položky označené symbolom <<Pure New Wool>> (nová pravá vlna) a musia byť taktiež označené ako <<nonmatting>> alebo <<machine washable>> (je možné prať v práčke).
- Z nových farebných položiek často uniká farba. To môže spôsobiť zafarbenie súčasne praných svetlejších položiek. Preto odporúčame prať farebné položky prvýkrát samostatne. Pri ďalšom praní je možné prať stálofarebné položky spoločne s bielu bielizňou len pri teplotách do 40 °C.

Poznámka pri triedení bielizne

- skontrolujte, či sa v bielizni nenachádzajú nejaké kovové predmety (napr. sponky na papier, spinacie špendlíky, špendlíky, mince, atď.)
- ak v prípade poruchy práčky počas záručnej lehoty privoláte technika, ktorý zistí, že príčinou poruchy boli nežiaduce predmety v práčke, môže si tento technik naučťovať cenu svojej práce
- zapnite obliečky na vankúš, zipsy, pásky, odevy so zapínaním na háčik a zaviažte dlhé šnúrky zupanu
- odstráňte háčiky na záclony
- venujte veľkú pozornosť údajom uvedeným na štítkoch jednotlivých kusov odevu
- ak si pri triedení bielizne všimnete odolné škvrny, odstráňte ich pomocou špeciálneho čistiaceho prostriedku alebo špeciálneho odstraňovača škvŕn.

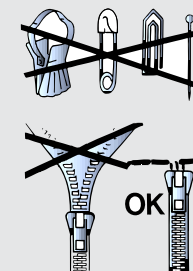

- Odporúčame Vám, aby ste pri praní len froté položiek neplnili práčku maximálnou náplňou; tieto položky absorbujú veľa vody a stávajú sa tak veľmi ťažkými, čo môže nepriaznivo pôsobiť na bubon (bielizeň sa môže stať pre bubon príliš ťažkou).

SPRÁVNY SPÔSOB PRANIA

Príprava bielizne

- A) Vyberte a vytriedte bielizeň podľa pokynov pre ošetrovanie odevu, ktoré sú uvedené na štítku každého odevu. Pozrite sa prosím vždy na štítok odevu.

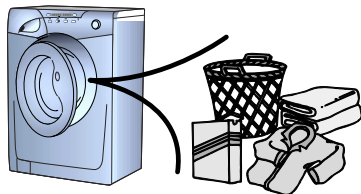

Vloženie odevu

- B) Otvorte dvierka práčky.
- C) Vložte do práčky bielizeň. Uzavrite dvierka tak, aby žiadne časti bielizne neprekážali uzavretiu dvierok. Vloženie pracieho prostriedku do práčky

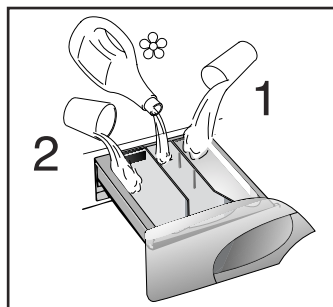

Introduzione del detersivo

- D) Otvorte zásuvku pre prací prostriedok, vyberte prací prostriedok a vložte do príslušného priečinka správne množstvo tohto prostriedku (podľa pokynov výrobcu a odporúčania v časti "Pracie prostriedky, pomôcky na pranie a ich množstvá"). Pridajte prípadné pomôcky na pranie (viď časť "Pracie prostriedky, pomôcky na pranie a ich množstvá" v ďalšej časti tohto návodu) a zásuvku pre prací prostriedok uzavrite. Pri vkladaní tekutých čistiacich prostriedkov, ktoré majú byť vložené priamo do bubna, používajte odporúčané dávkovacie zariadenie.

VOĽBA PRACIEHO PROGRAMU

Pri výbere najvhodnejšieho programu používajte sprievodcu voľbou programu alebo popis programov na prednom paneli práčky.

Program sa vyberá otočením voliča programov v smere hodinových ručičiek so zarovnaním čísla programu s indikátorom.

Skontrolujte, či je otvorený prívod vody a či je správne umiestnená vypúšťacia hadica. V prípade potreby upravte teplotu prania. V prípade potreby stlačte doplnkové funkčné tlačidlá. Stlačte tlačidlo Spustenie (Start).

HNEĎ AKO JE PROGRAM UKONČENÝ

- Na displeji sa zobrazí nasledujúce hlásenie "POISTKA DVERI -POCKAJTE".
- Asi po 2 minútach sa na displeji objaví nasledujúce hlásenie "KONIEC PROG. - OTVORIT DVERE".
- Vypnite práčku otočením ovládača do polohy OFF (VYPNUTÉ).
- Otvorte dvierka a vyberte bielizeň.

Po použití vytriahnite zástrčku elektrického napájania a zavrite kohútik prívodu vody.

ČISTENIE A BEŽNÁ ÚDRŽBA

Nepoužívajte pri čistení vonkajšieho krytu práčky čistiace prostriedky a/alebo riedidlá s obsahom liehu; utrite kryt práčky navlhčenou látkou. Táto práčka vyžaduje len veľmi malú údržbu:

- čistenie priečinkov zásuvky pre prací prostriedok
- čistenie filtra

ČISTENIE PRIEČINKOV ZÁSUVKY PRE PRACÍ PROSTRIEDOK

Aj keď to nie je absolútne nutné, odporúčame čas od času vyčistiť priečinky pre bieliace prostriedky a prísady.

- A) Najskôr priečinky s použitím primeranej sily (nie ale násilím) vytriahnite.
- B) Vyčistite priečinky pod prúdom tečúcej vody.
- C) Vložte priečinky späť na ich pôvodné miesto.

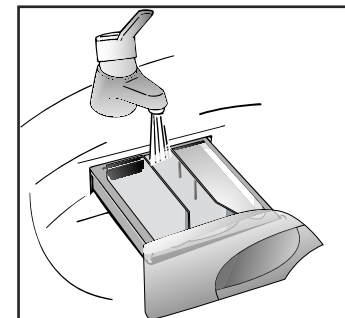

ČISTENIE FILTRA

Práčka je vybavená špeciálnym filtrom, ktorý zachytáva väčšie predmety, ktoré by mohli upchať odtokovú hadicu, napr. mince, gombíky, atď. Tie potom môžu byť vybraté nasledujúcim spôsobom:

- Otvoriť dvierka.
- Len u niektorých modelov: Vytiahnite hadičku, odstráňte uzáver a zachyťte vodu do nádoby.
- Pred odskrutkovaním filtra sa doporučuje položiť pod filter savú látku pre zachytenie prebytočnej vody, ktorá po vybratí filtra vytečie.
- Otočte filter proti smeru hodín tak, aby zostal vo zvislej polohe.
- Zložte ho a očistite.
- Po vyčistení ho pripevnite späť v smere hodín. Potom postupujte opačne ako pri demontáži.

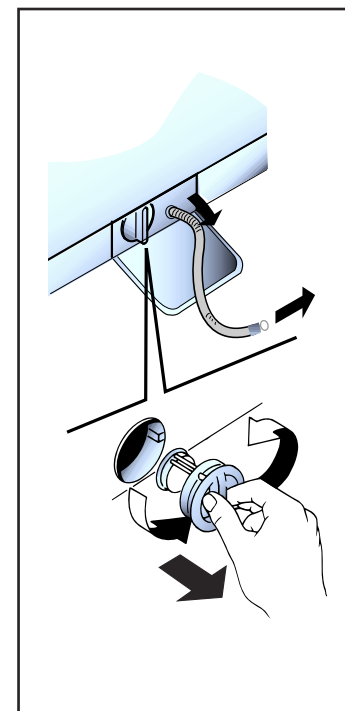

PREPRAVA PRÁČKY A USKLADNENIE PRÁČKY NA DLHŠÍ ČAS

Ak chcete práčku premiestniť alebo ak ju nebudete dlhší čas používať a práčka bude uskladnená v nevykurovaných miestnostiach, je nutné zo všetkých hadíc vypustiť zvyšnú vodu. Odpojte práčku od zdroja energie, potom odopnite hadicu a vložte ju do pripravenej nádoby na vypúšťanú vodu. Po úplnom vypustení vody zopakujte túto operáciu v opačnom poradí.

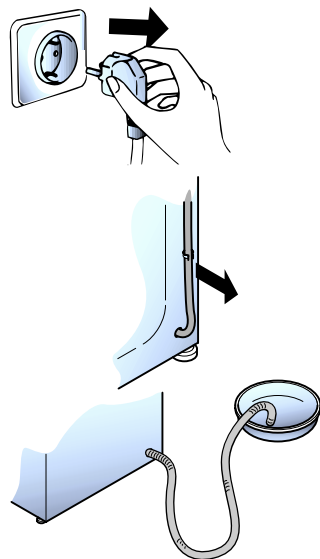

ODSTRAŇOVANIE PROBLÉMOV

ČO MÔŽE BYŤ PRÍČINOU...
PORUCHY, KTORÉ MÔŽETE SAMI ODSTRÁNIŤ

PROBLÉMU	PRÍČINA	ODSTRÁNENIE
1. Práčka nefunguje so žiadnym programom	Zástrčka nie je zapojená do zásuvky. Práčka nie je zapnutá. Výpadok napájania. Prepálená poistka. Otvorené dvierka. RCD rozpojený (spínač spúšťacieho okruhu). Nastavené oneskorené spustenie.	Zapojte zástrčku do zásuvky. Zapnite práčku. Postupujte podľa pokynov v časti "Výpadok napájania". Skontrolujte poistku. Zavrite dvierka. Vráťte RCD do východiskovej polohy. Skontrolujte nastavenie.
2. Práčka sa neplní vodou	Viď príčina 1 Uzavretý prívod vody. Nesprávne nastavený volič programov.	Skontrolujte. Otvorte prívod vody. Nastavte volič programov do správnej polohy.
3. Voda sa neodčerpáva	Prehyb vo vypúšťacej hadici. Vo filtri sa zachytili nežiaduce telesá. Nesprávna inštalácia práčky.	Narovnajte vypúšťaciu hadicu. Vykonať kontrolu filtra. Skontrolujte inštaláciu.
4. Na podlahe okolo práčky je voda	Presakujúce tesnenie medzi kohútikom a hadicou pre prívod vody. Časť oblečenia alebo špiny medzi gumovým tesnením dvierok a sklenenými dvierkami. Nesprávne vykonaná inštalácia.	Vymeňte tesnenie a dotiahnite spojenie. Znovu naplňte práčku a dbajte na to, aby gumové tesnenie dvierok/sklenené dvierka boli čisté. Skontrolujte inštaláciu.
5. Práčka neodstreďuje	Voda sa ešte neodčerpala. Bola vybraná voľba "Spin Cancel" - "Bez odstreďovania" (len pri niektorých modeloch). Nevyvážená bielizeň.	Počkajte niekoľko minút, než sa práčka vyprázdni. Skontrolujte nastavenie. Rozdeľte bielizeň rovnomerne.
6. Pri odstreďovaní práčka silne vibruje	Práčka nie je úplne vyrovnaná. Bielizeň nie je rovnomerne rozložená. Neboli odstránené prepravné konzoly.	Nastavte rovnovážnu polohu pomocou špeciálnych vyvažovacích pátiiek. Rozdeľte bielizeň rovnomerne. Odstráňte prepravné konzoly (viď popis inštalácie).
7. Dvierka nie je možné otvoriť	Od ukončenia programu ešte neuplynuli dve minúty.	Počkajte dve minúty.
8. Na displeji sa zobrazuje chyba 0, 1, 5, 7, 8, 9	-	Kontaktujte servisné stredisko.
9. Na displeji sa zobrazuje chyba 2	Nie je možné naplniť vodu.	Skontrolujte, či je prívod vody otvorený.
10. Na displeji sa zobrazuje chyba 3	Nie je možné odčerpať vodu.	Skontrolujte, či je odtok vody priechodný. Skontrolujte, či nie je vypúšťacia hadica zauzlená.
11. Na displeji sa zobrazuje chyba 4	Práčka je preplnená vodou.	Uzavrite prívod vody do práčky. Kontaktujte servisné stredisko.

Pri odstreďovaní práčka vydáva iný hluk! Pretože je vybavená spínacím motorom, ktorý umožňuje najlepšie funkčné výkony.

Je nepravdepodobné, že by ste v bubne uvideli vodu! Táto vlastnosť je daná použitím najmodernejšej technológie, ktorá umožňuje dosiahnuť rovnaký účinok prania a plákania pri použití omnoho menšieho množstva vody.

Poznámka:

Používanie bezfosfátových pracích prostriedkov šetrných k životnému prostrediu (viď informácie na obale pracieho prostriedku) môže mať nasledujúce dopady:

- odpadová voda z plákania môže byť kvôli prítomnosti bieliaceho prášku (zeolit) v suspenzii kalnejšia; nedochádza ale k žiadnemu negatívnemu ovplyvneniu účinnosti plákania.
- po ukončení prania sa môžu na bielizni objavovať zvyšky bieliaceho prášku, ktorý nebol tkaninou absorbovaný; tento prášok ale nemá žiadny negatívny vplyv na farbu tkaniny.
- vytváranie peny pri poslednom plákaní nie je nutne príznakom zlého plákania.
- vykonávanie viacerých cyklov plákania je v týchto prípadoch bezúčelné.

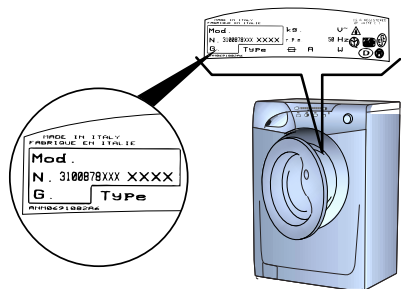

Fig. 2

TECHNICKÉ PARAMETRE

- Max. náplň suchej bielizne
- Tlak vody

6 kg
0,05 ÷ 0,8 MPa

Rozmery

- Šírka
- Hĺbka
- Výška

60 cm
40 cm
85 cm

Dôležité upozornenie: Elektrické parametre prístroja nájdete na štítku na prednej strane práčky (v blízkosti dvierok).

CE Spotrebič zodpovedá európskym smerniciam 73/23/CEE (Bezpečnostná smernica – nízke napätie) a 89/336/CEE (Smernica pre elektromagnetickú kompatibilitu), ktoré boli nahradené smernicami 2006/95/CE a 2004/108/CE a ich neskoršími zmenami.

ZÁRUKA

Pre poskytnutie kvalitného záručného a pozáručného servisu uschovajte všetky doklady o kúpe a prípadných opravách výrobku. Odporúčame Vám počas záručnej lehoty uchovať pôvodné obaly k výrobku. Než budete kontaktovať servisné stredisko, dôkladne preštudujte záručné podmienky v záručnom liste. Obracajte sa len na autorizované servisné strediská.

INŠTALÁCIA

Odstráňte ochrannú podložku z penového polystyrénu (súčasť obalu) a práčku umiestnite neďaleko miesta trvalého používania.

Odstrihnite pásku, ktorá drží hadicu a dajte pozor Aby ste nepoškodili hadicu a elektrický kábel

Odskrutkujte 4 skrutky (A) na zadnej stene a odstráňte 4 dištančné vložky.

Uzavrite 4 otvory použitím 4 krytiek, ktoré sú uložené v sáčku s návodom na použitie.

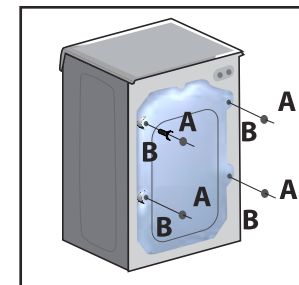
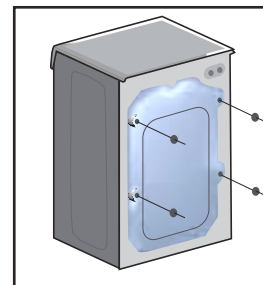
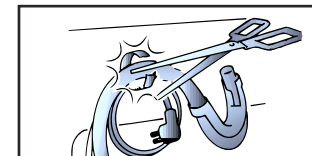
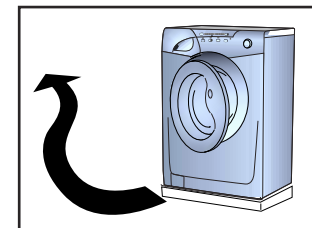

Upevnite k dnu práčky priložený protihlukový štít z vlnitého materiálu podľa obrázka.

Umiestnite práčku do roviny pomocou 4 nastavovacích nožičiek:

- Otáčajte maticou skrutky v smere hod. ručičiek a potom môžete prispôsobiť výšku nožičky.
- Otáčaním znižujte alebo zdvíhajte nožičku, kým perfektne neprilipne k podlahe.
- Upevnite polohu nožičky otočením matice skrutky proti smeru hod. ručičiek.

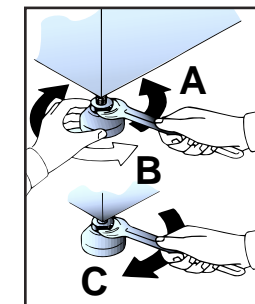
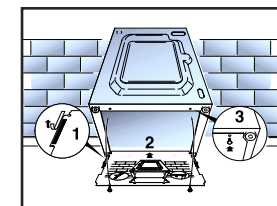

UPOZORNENIE: odporúčame Vám uschovať traverzu, ťahadlá a skrutky pre prípad eventuálnej prepravy. Výrobný podnik nenesie zodpovednosť za eventuálne škody zariadenia, nedodržovaním noriem týkajúcich sa uvedenia do prevádzky. Všetky náklady spojené s inštaláciou sú záležitosťou používateľa.

VODOVODNÉ ZAPOJENIE

Zariadenie musí byť napojené na vodovodnú sieť len s novými prírodnými hadicami, ktoré boli dodané spolu s práčkou. V žiadnom prípade nesmú byť použité staré prírodné hadice.

Práčka je vybavená jednou prírodnou hadicou, ktorej koncovou časťou je poistný krúžok so závitom 3/4" na spojenie medzi závitovým napojením práčky a vodovodným kohútikom s prívodom studenej vody.

Práčka musí byť napojená výhradne na vodovodný kohútik so studenou vodou.

Napojenie na vodovodný kohútik s teplou vodou, to je o teplote vyššej ako 40 °C, môže poškodiť jemnejšiu bielizeň.

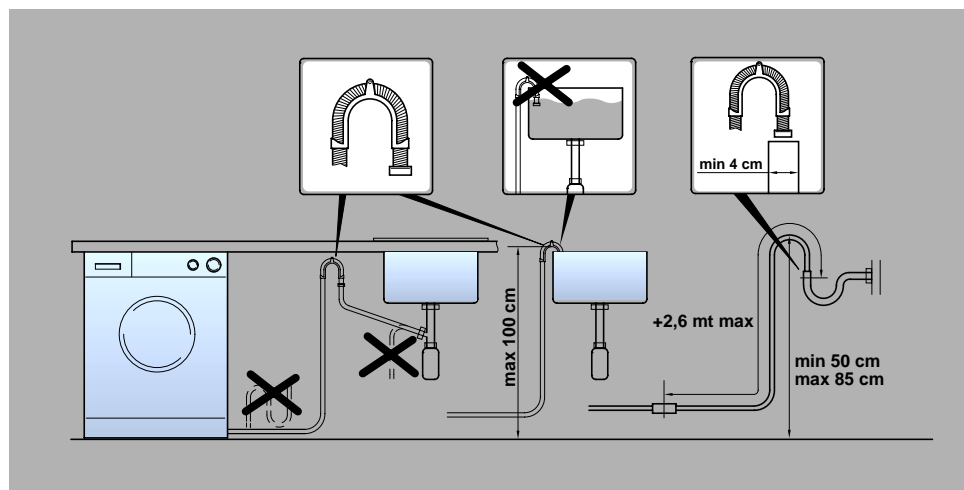
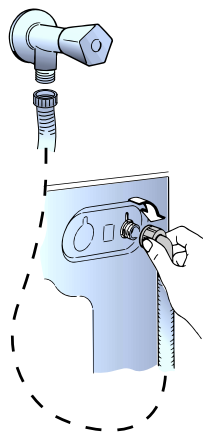

UPOZORNENIE: po každom praní je odporúčané uzavrieť prítokový kohútik na odstavenie práčky od hydraulického okruhu.

Na správnu funkčnosť automatickej práčky je dôležité prihliadnuť na umiestnenie a výšku odtokovej hadice. Je veľmi dôležité, aby jej koncovka nebola umiestnená nižšie než 50 cm a vyššie než 85 cm nad zemou.

Prívod elektrickej energie a bezpečnostné pokyny

Práčka vyžaduje pre svoju prevádzku jednofázové napätie 230 V, 50 Hz. Skontrolujte, či je prírodný vodič dostatočne dimenzovaný pre dodávku výkonu aspoň 3,0 kW a potom pripojte zástrčku do 10 A uzemnenej zásuvky.

Po inštalácii umiestnite prístroj tak, aby bola zástrčka ľahko dostupná.

Preverte, či je pre rozvod elektriny vo Vašom dome používaný uzemňovací systém.

Zásuvka v dome a zástrčka prístroja musia byť rovnakého typu.

Všeobecne sa neodporúča používať adaptéry typu rozvodky a/alebo predlžovacie vedenia.

Všetky práčky **Candy** spĺňajú bezpečnostné požiadavky stanovené inštitútom pre označovanie výrobkov známkou kvality (Quality Trademark Institute).

Фирма-изготовитель не несет никакой ответственности за ошибки печати.,
содержащиеся в данных инструкциях, и оставляет за собой право
улучшения качества собственных изделий, оставляя неизменными основные
технические характеристики.

Výrobce se omlouvá za případné tiskové chyby v tomto návodu k použití.
Dále si výrobce vyhrazuje právo provést potřebné změny na svých výrobcích,
které nemají vliv na jejich základní charakteristiku.

Výrobca sa ospravedlňuje za prípadné tlačové chyby v tomto návode na používanie.
Ďalej si výrobca vyhradzuje právo urobiť potrebné zmeny na svojich výrobkoch, ktoré
nemajú vplyv na ich základnú charakteristiku.

CANDY

Данное изделие имеет маркировку в соответствии с европейской Директивой 2002/96/ЕС касательно отходов электрического и электронного оборудования (WEEE).

Обеспечив правильную утилизацию данного изделия, Вы можете предотвратить потенциально негативные последствия воздействия на окружающую среду и здоровье людей, которые могут возникнуть вследствие неправильной утилизации данного изделия.

Маркировка на изделии показывает, что с данным изделием нельзя обращаться как с обычными бытовыми отходами. Напротив, его нужно сдать в соответствующий пункт сбора отходов электрического и электронного оборудования.

Утилизация должна быть произведена в соответствии с местным законодательством по защите окружающей среды касательно утилизации отходов.

Для более детальной информации по восстановлению, повторному использованию и обращению с изделием свяжитесь с местной администрацией, пунктом утилизации отходов или с магазином, в котором Вы приобрели данное изделие.



Tento elektrospotřebič je značený podle evropské směrnice 2002/96/CE o odpadech z elektrických a elektronických zařízení (WEEE).

Ujistěte se, že byl tento výrobek zlikvidován správně, pomůžete tím vyhnout se případným negativním následkům na životním prostředí a zdraví, které by mohly nastat v případě chybného zacházení s výrobkem po ukončení jeho životnosti.

Symbol na výrobku znamená, že s tímto spotřebičem nelze zacházet jako s běžným domácím odpadem. Musí být doručen do nejbližšího sběrného místa na recyklaci elektrických a elektronických zařízení.

Likvidace musí být provedena v souladu s platnými předpisy pro životní prostředí týkající se likvidace odpadu.

Podrobnější informace o zacházení, vrácení a recyklaci tohoto výrobku dostanete na příslušném úřadu veřejné správy (odbor ekologie a životního prostředí) nebo u vašeho poskytovatele služeb svozu odpadu nebo v obchodě, kde jste výrobek zakoupili.



RU

CZ

SK

Уважаемые господа, сообщаем Вам, что наша продукция сертифицирована на соответствие требованиям безопасности согласно "Закону о защите прав потребителей РФ" московским органом по сертификации "Ростест-Москва" (регистрационный номер АЯ 46).

Сведения о номере сертификата и сроке его действия Вы можете получить в магазине, где приобрели изделие.



АЯ 46